



BMW Lifestyle

2010/2011



Radost z jízdy

BMW LIFESTYLE ^{10/11}

OBJEVTE RADOST.

V MÓDĚ UDÁVAJÍCÍ TÓN: RADOST SVĚDČÍ O STYLU.

VZNIK JÍZDNÍHO KOLA: OD RÝSOVACÍHO PRKNA K ŘECE.

BMW ORACLE RACING: BITVA U VALENCIE.

BMW NA OKRUHU NÜRBURGRING: 24 HODIN NA PLNÝ PLYN.

RADOST

je zvědavá. Zvědavá na život. Na všechny věci, které je možné každý den objevovat. Vítejte u BMW Lifestyle. V interview s Andym Priaulxem se dozvíte, jaké pocity vyvstávají při 24hodinovém závodění, ponoříte se do fascinujícího světa BMW miniatur nebo zjistíte, že v každém jízdním kole BMW je skryt kousek automobilu. Přehled všech produktů najdete od strany 28. Zde na Vás čeká celá kolekce BMW Lifestyle: počínaje novou koženou bundou BMW M až po BMW Mountainbike Cross Country. Vytvořeno pro život v pohybu. A pro každý den. Mnoho radosti na dalších stránkách.

BMW KOLEKCE. Radost přitahuje.	04 09
BMW M KOLEKCE. M: nejsilnější písmeno světa.	10 11
BMW JÍZDNÍ KOLA & PŘÍSLUŠENSTVÍ. Buď tahoun.	12 15
BMW DĚTSKÝ PROGRAM. Radost od úplného začátku.	16 17
BMW MINIATURY. Objev detaily.	18 19
BMW YACHTSPORT KOLEKCE. Bitva u Valencie.	20 21
BMW MOTORSPORT KOLEKCE. Příběh Bestie.	22 25
BMW GOLFSPORT KOLEKCE. Řízeno vášní.	26 27
BMW LIFESTYLE KOLEKCE.	28 105



BMW KOLEKCE.

Moderní design a kvalitní materiály kolekce BMW 2010/2011.



BMW DĚTSKÝ PROGRAM.

Brzy začíná cvičit ten, kdo chce být dobrým řidičem BMW. Mimo jiné se zde dozvíte, proč dětská jízdni kola BMW působí tolik radosti.



BMW MINIATURY.

Zde jsou stanovena měřítka: pohledy do výroby miniatur BMW.



BMW JÍZDNÍ KOLA & PŘÍSLUŠENSTVÍ. Italština pro pokročilé. Velký BMW Bike Test na jezeře Garda.

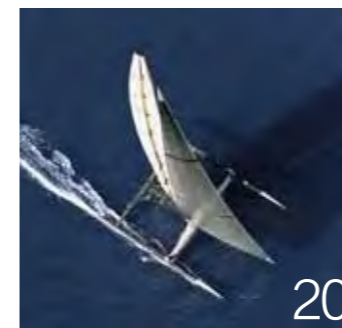

BMW YACHTSPORT KOLEKCE.

Kronika triumfu: BMW ORACLE Racing ve 33. America's Cup.

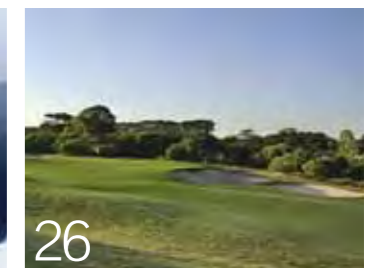

BMW GOLFSPORT KOLEKCE.

Green is for go: nejhezčí golfová místa světa od Skotska po Austrálii.



BMW MOTORSPORT KOLEKCE.

O bestiích a bezesných nocích. Velká reportáž fanoušků z 24hodinového závodu na okruhu Nürburgring.

BMW M KOLEKCE.

Generace M: značka a její životní pocit.



RADOST PŘITAHUJE.

Může móda dělat radost? My se domníváme, že ano. Jako důkaz jsme navrhli aktuální kolekci BMW: s fascinující rozmanitostí barev, materiálů a možností kombinací. Nehodí se ke každému stylu, ale nabízí mnoho možností objevovat v sobě něco nového každý den – a přitom zůstanete sami sebou. S moderními designy, kvalitními materiály a vybranými doplňky, které způsobují potěšení.

U naší kolekce JOY je potěšení dodáno hned. Někdy jej okamžitě najdete ve velkých písmenech, například na tričkách, někdy je radost schována v detailech. Ale ať je to jak chce: Radost přitahuje – nová kolekce BMW 2010/2011.



Vpravo: BMW sluneční brýle titanum Sportstyle (s. 49)

On: Pánský pletený svetr JOY (s. 37) a BMW pánské náramkové hodinky Quartz Chrono (s. 48). Ona: Dámské polotričko JOY (s. 39).



Čepice BMW, bílá (s. 33), pánské polotričko JOY (s. 39)
a BMW pánské náramkové hodinky Quartz Chrono (s. 48).



Dámské tričko (s. 35) a Dámská bunda s kapucí JOY (s. 38).



Pánské polotričko (s. 33) a BMW sluneční brýle titanium Sportstyle (s. 49).



Fleecová bunda z kolekce BMW spojuje dobrý vzhled s dobrým pocitem. Spočívá to především v tom, že byla vyrobena z 16 recyklovaných PET lahví. Recyklovaný materiál už s výchozí látkou nemá téměř nic společného, protože bunda je nejen prodyšná, ale i hebká měkká. Inovativní postup, při kterém jsou z PET lahví získávána tenká vlákna, napínaná jako příze, tuto přeměnu umožňuje. A rovněž zajišťuje, že móda z výroby šetrné k životnímu prostředí není jen správná, ale také příjemná.



On: Pánské polotříčko (s. 33). Ona: Dámské tričko (s. 35).

Naše trička a polokošile ze 100% organické bavlny dokazují, že člověk i přes ekologickou zodpovědnost nemusí rezignovat na komfort při nošení a aktuální designy. To znamená: umělá hnojiva a pesticidy jsou u dlouhodobě pěstované bavlny stejné tabu jako pomocné přípravky nebo postupy dalšího zpracování škodlivé k životnímu prostředí. Z tohoto trička nebude mít radost jen ten, kdo jej nosí.



QUICKLINK
www.bmw.cz



Všechny produkty
na stránkách katalogu 30– 55.

M: NEJSILNĚJŠÍ PÍSMENO SVĚTA.



RADOST Z VÝJIMEČNOSTI SPOJUJE AUTOMOBILY BMW M STEJNĚ JAKO CELÁ KOLEKCE M. ZAŽIJTE TO, CO SE SKRÝVÁ ZA NEJSILNĚJŠÍM PÍSMENEM SVĚTA.

Existuje písmeno, které vyjadřuje celý životní pocit: M. Jako žádné jiné vyjadřuje výjimečnou dynamiku, inovativní technologii a pravý pocit z motoristického sportu. A díky kolekci BMW M lze mít z tohoto pocitu požitek i mimo silnice.

Už jen u materiálů jsou hranice mezi módním stylem a vozidlem plynulé. Tak například detaily ve sportovním karbonovém vzhledu z aktuální kolekce BMW M jsou poctou pro karbonovou střechu vozu BMW M3.

A dvojitý paprskový design M ráfků z lehkého kovu lze opět nalézt mimo jiné na zipech kolekce M. Přitom se samo sebou rozumí, že každý produkt nové kolekce je jako stvořený pro unikátní vystoupení. Typické stejně jako BMW M.



QUICKLINK
www.bmw.cz



Všechny produkty na stránkách katalogu 56–65.

On: M pánská kožená bunda (s. 58), M pánské tričko červené (s. 61). Ona: M dámské tričko s nýty (s. 60).



VŽDY O DÉLKU KOLA NAPŘED.

Historie kola BMW je též historií inovací. Ať už hliníkový rám, nebo odpružená vidlice: u obou hrála kola BMW roli předního jezdc. A to již před více než 60 lety.

Historie úspěchu často začíná improvizáčním talentem. Poválečné Německo trpí v raných padesátých letech nedostatkem surovin. Nouze se setkává s nápady: tak se z ocelových přileb stávají hrnce na vaření, uniformy se pomocí barev na látku mění v pláště. Také BMW ukazuje při konstrukci prvních jízdních kol vynalézavost. Místo rámu z nedostatkové oceli sáhnou inženýři po hliníku.

se nešetří na komfortu, neboť BMW brzy montuje automatické řazení „Speedtronic“, které provádí řazení stupňů elektronicky.

V roce 2000 udeří hodina BMW Q-Bike. Stejným způsobem je zdůrazňován technologický nárok na vedení BMW. Začíná to již při výrobě, neboť Q-Bike patří k prvním kolům s hydroformovaným hliníkovým rámem. A také u odpružení staví vysokou laťku díky inovaci odpružení Telelever.

O dva roky později testuje BMW trh se závodními koly. Jako novinku zde použije materiál karbon na vidlicích, což i nadále redukuje hmotnost. Výsledek dělá dojem:

Po testech komponentů a zkoušce lámaivosti opouští kola laboratoř, aby byla vystavena další extrémní situaci: žáru Death Valley nebo ledové zimě polárních oblastí. Důvodem pro mučení jsou testovací jezdcí BMW, kteří vedle automobilových prototypů rádi vystavují jízdní kola extrémním zátěžovým zkouškám. Protože to, co platí pro vůz BMW, platí i pro kolo BMW.

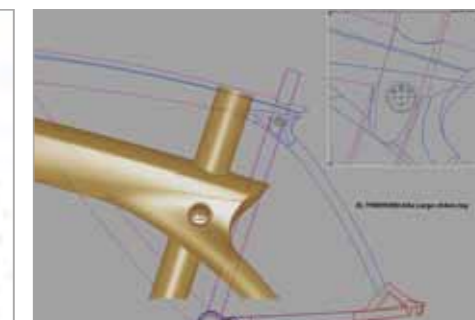

Nahoře: První hliníkové jízdní kolo BMW, 1950. Dole: Mountainbike Enduro, 2011 (s. 69).

Výsledek předstihl svou dobu: hliník se ve stavbě rámu prosazuje až v 80. letech – BMW ale přihlašuje patent na hliníkový rám již o 30 let dříve. Použití lehkých kovů ale není jedinou novinkou dřívějších jízdních kol BMW. Také vedení nábojové brzdy v hlavové trubce a řídítka s integrovaným zvonkem těží z originality inženýrů. To, že některá z prvních jízdních kol BMW jsou používána dodnes v areálu závodu BMW, mluví za jejich kvalitu.

V polovině 90. let patří jízdní kola ze závodu BMW opět ke špičce ve vývoji kol. Vynalézavá skupina inženýrů má nápad, a to použít odpruženou vidlici motocyklu BMW na kole BMW Mountainbike. Vidlice je vyrobena z lehčího materiálu a je používána u skládacích kol BMW. Tak BMW přispívá k rozšiřování odpružené vidlice u kol Mountainbike.

V následujících letech nezdokonaluje BMW jen odpruženou vidlici, ale navíc i skládací techniku kol – kol, která se mají vejít do zavazadlového prostoru vozu BMW. Přesto

jen se 7,8 kilogramu celkové hmotnosti by i dnes kola mohla jet úplně vpředu.

Zavedením čtvrté generace BMW řady 7 se u jízdních kol značky BMW mění orientace. Po rozloučení se skládacím kolem nyní zůstává těžiště v designu – jak je to u BMW zvykem.

Za tohoto předpokladu není divu, že vývoj nového BMW Bike začíná na obrazovce designéra BMW Designworks. Jen tam se spojuje expertiza průmyslového designu s vědomím toho, co dělá jízdní kolo kolem BMW. Také zde platí stejná zadání jako pro automobily, které se vyznačují dynamickými liniemi a zrychlujícím rádiem.

Od rýsovacího prkna k sérii je ale ještě dlouhá cesta. Po konstrukci prototypu se nové kolo BMW nejdříve objeví v laboratoři, kde na válcovém zkušebním stanovišti nejprve absolvuje tisíce kilometrů – řidič je přitom nahrazen vaky s pískem. Testuje se podle normy DIN Plus, která platí jako nejvyšší testovací standard.



QUICKLINK
www.bmw.cz



Všechny produkty na stránkách katalogu 66–73.



Vlevo: doplnění tekutin na břehu jezera Lago di Ledro. Kdo by místo vody chtěl raději espresso, tomu je doporučena kavárna „Bike Point“ na břehu jezera. Nahoře uprostřed: serpentina na cestě Ponale. Dole uprostřed: kamenité cesty při výstupu k jezeru Ledro.



VÝLET K PASSO ROCCHETTA NA JEZEŘE GARDA JE JEDNÍM Z NEJHEZČÍCH V EVROPĚ. MAJITEL SVĚTOVÉHO REKORDU MOUNTAINBIKE IGOR OBU TAM TESTOVAL BMW CROSS COUNTRY.

VÝLETY SNŮ.

Jezero. A znovu a znovu jezero. Když Igor a já ráno vyrážíme, modrá se jezero Garda ve světle ranního slunce. Je to ta modř, která nás bude provázet téměř celý den. Jednou rámovaná skalami, jindy lemovaná stromy.

„Přestaň snít,“ volá Igor. Chce konečně jet první trail. Ještě však musí Igor zůstat trpělivý, neboť výlet snů k Passo Rocchetta začíná na částečně asfaltové cestě Ponale. Od břehu jezera se vinou tunely do 400 metrové výšky.

Igorovo BMW Cross Country letí cestou vzhůru. Kolo váží jen 13 kilogramů. Igor šplhá jako kamzík, někde mezi třetím a pátým převodem. Znovu a znovu jej pohlcuje tma tunelů. Už tuším, že si při Igorově tempu krajiny moc

neužiji. Dole na jezeře se z lodí staly bílé tečky, plachtí tam jako útržky oblak na azurovém nebi. U Biacesy se nám výhled na jezero mění na pohled na skály. Cesta sleduje tok řeky Ponale. Štěrky, dehet a dlažební kameny se střídají. Trasa má něco do



Nahoře: vysoké stoupání, nízké převody, na cestě k Passo di Guil. Uprostřed: odtud z kopce dolů – ukazatel na Passo Rocchetta. Dole: A hide with a view. Sjezd směr Riva.



Uprostřed: rozdíl mezi tvrdým jako kámen a měkkým jako máslo – páčka lockout. Dole: zde se přizpůsobuje i profesionál – Igor kapituluje před obrovskými kameny na sjezdu. Velký obrázek: i když to někdy bývá spíše mučení než výlet, výhledy na jezero jsou ohromující. Dole: nic pro začátečníky – sjezd do Pregasiny láká se single trails.



Návrat do Pregasiny. V podniku „Bar Panorama“ si jezdci za odměnu mohou objednat těstoviny, zmrzlinu a cappuccino. Jízdní kola tady konečně nikdo nezamyká – všichni se tu znají.

Tour Rocchetta speciá
 Délka: cca 30 kilometrů
 Převýšení: kolem 1200 m
 Trvání: 5 hodin
 Z Rívy po staré cestě Ponale do Biacesy (vjezd automobilům zakázán). Dále po cyklistické stezce údolím Ledro podél řeky Ponale. U jezera Lago di Ledro směrem na Bocca dei Fortini. Odtud přes Passo Guil a Passo Rocchetta směr Pregasina opět zpátky do Rívy.
 Tip: bar Panorama v Pregasine – cappuccino s grandiózním výhledem.



sebe, vytrvale ukousáváme výškové metry. Igor jede, jako kdyby byl na nedělním výletě. Ptám se sám sebe, k čemu mám těch dalších 29 převodů na svém kole. Potřebuji jen ten první. První pauza na ledově modrém jezeře Lago di Ledro. Odtud už jedeme jen do vnitrozemí. Čas doplnit láhve s pitím. Nakonec vede další etapa 650 výškových metrů k Bocca dei Fortini. „Vždyť už je to jen pět kilometrů cesty,“ říká Igor. První převod, anyone? Lesem jedeme nejprve po asfaltu, pak přes štěrkové

plochy vzhůru do kopce. Stromy rychle ubíhají, vzduch je čím dál chladnější. Igorovo BMW Cross Country bzučí nad štěrkem. „To je závodní kolo do hor,“ říká. Pak nastupuje a já zůstávám v prachu za ním. Nahoře na Bocca dei Fortini zastavujeme. Místo jízdy k šedavému vrcholu hory Monte Tremalzo jedeme k modrému jezeru Lago. Cesta je stále užší, plná štěrku, strmější. Vlevo se tyčí skalní stěny, vpravo nic – dvě stě metrů dolů z kopce a žádné zábradlí. Kameny leží v cestě, kořeny

sahají po kole, jako by chtěly uloupit kousek rovnováhy. Za Passo Rocchetta opět probleskuje jezero Garda mezi stromy. Zelená, modrá, zelená, modrá. Prostřední talíř, páčka lockout ven. Odpružení Cross Country spolkne každou nerovnost. Kameny? Kořeny? Sice je vidím, ale téměř necítím. Najednou stoupá dým přímo z Igorova předního kola. Suchý talíř na kotoučové brzdě. Jedeme na hranici. Jemu a jeho BMW Bike to ale nic nedělá. Já se oproti tomu cítím jako po třinácti partiích šachu proti Deep Blue – na konci mé kon-

centrace mé kolo přes kameny klopýtá, místo aby je přejíždělo. Opět zpátky na cestě Ponale láká Lago nejkrásnější nebeskou modří. Po pěti hodinách jsme zpátky. Hlavu plnou obrázků jak z pohlednic. Samozřejmě obrázků jezera.

RADOST OD ÚPLNÉHO ZAČÁTKU.

Děti objevují svůj svět každý den znovu – a vždy s potěšením. Že jsou přitom občas trochu překotné, je přirozené. Naštěstí projektanti BMW Kidsbike tuto touhu po pohybu již zohlednili, když navrhovali jízdní kolo pro děti.

Už jako odrážedlo působí BMW Kidsbike dětem radost z pohybu. Rozvoj jejich motorických schopností podporuje lépe než tříkolka nebo kolo s podpůrnými kolečky, neboť cvičí cit pro rovnováhu. Ostatně děti se tak velmi brzy učí odrážedlo udržet zpříma, což vyžaduje značnou dávku sou-

středění. Ale už po pár týdnech je to začne bavit, protože se budou stále rychleji a rychleji zlepšovat.

Bezpečnost přitom ale nepřichází nikterak zkrátka, to je samozřejmé. Kromě jiného ji zajišťují odnímatelné vycpávky na řídítkách, jakož i odrazky na pláštích a pedály z umělé hmoty bez ostrých hran. Samozřejmou součástí sériové výbavy je i přilba na jízdní kolo certifikovaná TÜV, dodávaná ke každému BMW Kidsbike.

Do BMW Kidsbike se promítlo tolik praktických nápadů, že by se sotva někdo

mohl divit, že bylo hned několikrát oceněno designerskou cenou.



QUICKLINK
www.bmw.cz



Všechny produkty na
stránkách katalogu 74–83.

Praktické detaily.

A ke skutečnému jízdnímu kolu je to už jen krok. Chcete-li, můžete si velmi snadno namontovat společně dodávaný řetěz a mechanické součástky a proměnit tak odrážedlo v kolo. A jak děti rostou, roste jejich Kidsbike jednoduše s nimi, sedadlo lze povytáhnout výš pouhým otočením.



reddot design award
winner 2006





BMW Isetta 250 v 1:12



BMW 550i Saloon (F10) v 1:18 a 1:43



BMW 5 Series Gran Turismo (F07) v 1:43



BMW X3 (F25) v 1:18, 1:43 a 1:87



Concept Vision Efficient Dynamics v 1:43

OBJEV DETAILY.

Na klikaté silnici či na naleštěném dřevěném psacím stole: BMW Vás vždy uchvátí. Aby miniatury v ničem nezaostávaly za svými vzory, vyrábějí se v úzké spolupráci s konstruktéry BMW. Ať už historický sportovní vůz nebo nové BMW řady 5: Každá miniatura BMW okouzluje detailem a precizní prací. Na samém začátku výrobního procesu jsou v konstrukčním oddělení zpracována zadání konstruktérů BMW. Aby bylo možné rozeznat i takové důležité detaily jako logo nebo stěrače a mohla být

zajištěna obvyklá stabilita, pak jistě nestačí originální části jednoduše zmenšit. Místo toho je nutné jednotlivé části téměř kompletně znovu navrhnout.

Následně je pro každý stavební prvek vyrobena vstříkovací forma. Tato činnost je tak náročná, že může trvat až deset týdnů. Ale námaha se vyplácí: vstříkovací formy tvoří rám karosérie a jsou vždy podle měřítka vyplňovány plastem nebo litinou zinku. Po první přísné kontrole kvality se polotovary karosérie dostanou do lakovny, kde jsou ve

třech stupních lakovány originálním lakem příslušného modelu BMW.

Po vytvrzení a ochlazení nastává práce s detaily: takzvaný tamponážní způsob tisku umožňuje potisknout i zcela malé části věrně podle originálu. Výsledek tohoto náročného postupu – jako detailně napodobené logo BMW na kapotě – lze v nejmenším měřítku obdivovat již jen lupou.

Ještě více potěšení a zamilovanosti k detailům zajistí drobné chromované plochy, které vnějším zrcátkům propůjčují svůj

povrchový lesk. Mřížka chladiče tak získává charakteristický lesknoucí se vzhled. Právě kobercové povrchy v prostoru pro nohy a zavazadlovém prostoru v originální barvě BMW propůjčují interiéru v měřítku 1 : 18 stejně nefalšovaný půvab jako realistická napodobenina kožených švů. Pokud i zde vše sedí, skládají se jednotlivé stavební dílky ručně do skutečného vozu BMW. Právě tato pečlivost dělá miniatury BMW tak jedinečnými. A každá jednotlivá miniatura je ryzím originálem.



QUICKLINK
www.bmw.cz



Všechny produkty na stránkách katalogu 84 – 87.

BITVA U VALENCIE.

Víc než jen vítr musel přitáhnout členy týmu BMW ORACLE Racing na jejich trimaranu „do USA“ u příležitosti 33. amerického poháru. Dokonce to muselo být i něco víc než jejich nové „pevné křídlo“. Šlo o nejstarší a nejvytouženější trofej mezinárodního yachtingu. A tu je možné získat jedině, zapojíte-li týmového ducha, techniku a správnou strategii.

Trimaran týmu BMW ORACLE se prosadil v souboji ve Valencii ve dvou závodech série „Best of Three“ proti obhájci titulu Alinghimu ze Švýcarska. A to nejen díky zadnímu větru skvělého týmu, ale také díky své mimořádné novince: velkému pevnému křídlu. Plachta pyšníci se 68 metry je více než dvakrát tak velká než křídlo Boeingu 747.

Nové jsou také trupy bezmála třicet metrů dlouhé lodi, které byly vyvinuty ve spolupráci s BMW. Byly vyhotoveny ručně z materiálu z uhlíkových vláken, aby se maximálně snížila jejich váha; práce na nich trvaly 150 000 hodin. Tato odlehčená stavba ovšem učinila loď dosahující rychlosti téměř 40 uzlů nejen mimořádně rychlou, ale také velmi choulostivou. Není-li trimaran BMW ORACLE řízen správně, může se už v rychlosti 10 uzlů převrhnout.

Naproti tomu, jde-li o vítězství samotné, byla pravidla 33. amerického poháru jednoduchá: Kdo rozhodne ve svůj prospěch dva ze tří závodů, vyhrál celý Americký pohár. První závod 12. února 2010 byl závod typu tam a zpět. Jachty v něm nejdřív pluly 20 námořních mil proti větru a pak zase zpátky a „USA“

tak překročily cílovou čáru o 15 minut 28 vteřin dříve než Alinghiho katamaran. Druhý závod se konal 14. února na trojúhelníkové trase o délce 39 námořních mil. Tým BMW ORACLE Racing vyhrál i tento závod, tentokrát s náskokem 5 minut 26 vteřin.

V jedné větě byl 33. americký pohár opět fascinujícím propojením tradice, inovace, dynamiky a vášně. Kombinace, s níž se opět můžete setkat i v BMW Yachtsport kolekci.



QUICKLINK
www.bmw.cz



Všechny produkty
na stránkách katalogu 88-93.

Tým BMW ORACLE Racing nebojoval jen s přírodními silami, ale musel překonávat také jazykové bariéry. Mužstvo pod vedením novozélandského kapitána Russella Couttse tvořili zástupci ze širého světa: z Ameriky, Itálie, Francie, Austrálie, Holandska a dokonce Antiguy. A tak se na lodi, jež plachtila pod americkou vlajkou, vydávaly povely v angličtině.



PŘÍBĚH BESTIE.

KAŽDÝ ROK ZNOVU: 24HODINOVÝ ZÁVOD NA OKRUHU NÜRBURGRING.

Je 15.04 hodin, když se Bestie poprvé rozčílí. Ve dvojitě zatáčce Brunnchen supí záložní agregát, na kempinkovém stole řinčí skleničky. Z boxů sousedního stanu duní AC/DC a jejich úspěšné album Highway to Hell. Ale to už se s hlasem zpěváka míchá mručení. Zní to, jako by někdo potřeboval bonbon proti kašli. Ještě pár sekund. Pak přichází Bestie. O chvíli

později už AC/DC není vůbec slyšet. „Vrrrrrooooooooooaaaaaaarrrrrrammm.“ Zemětřesení v žaludku, dámy mezi diváky si zakrývají uši. Ještě sekunda a BMW M3 GT2 právě projíždí Brunnchen a jede do další zatáčky. Dean klesá zpět na svou kempinkovou židličku, bere do ruky šálek s kávou a říká: „Teď bude zase několik minut klid.“ Především od BMW, které na

25,378 kilometrů dlouhé Severní smyčce okruhu Nürburgring potřebuje kolem osmi minut. A které Dean láskyplně pokřtil „Bestie“.

Stanoviště Brunnchen je u motoristických fanoušků považováno za nejlepší místo, ze kterého lze prožívat 24hodinový závod na okruhu Nürburgring. Stany, slunečníky a pavilony se střídají a pohled na

trasu není zakrytý jen drátěným plotem, ale i kouřovými vlajkami grilů.

Kdyby tu nebyla hudba, bufety a stánky s pitím, mohl by být Brunnchen kempinkovým místem. Přes 220 000 fanoušků navštívuje trať v Eifelu každým rokem a mění louky na stanovištích Brunnchen, Schwalbenschwanz a Karussell v polní tábory. Britové přijíždějí nejčastěji v džípech a vojenských vozidlech, a kdo nepřijede pět dní před začátkem závodů, na toho se již nedostane žádné místo.

Mezitím je 22.43 hodin a BMW projelo kolem Deanova stanoviště uprostřed lehátek, rádií a chladicích boxů již 61krát. Táborový oheň u stanu vnímá stejně málo jako rakety, které na nebi kreslí červené kruhy. Dean to již zná. Ještě 16 hodin motoristic-

ké párty, zápachu oleje a, pokud u týmu BMW půjde všechno hladce, zas a znovu Bestie. Jedno z 217 závodních vozů, jejichž řev motoru udržuje každého v bdělém stavu lépe, než by to dokázal energetický nápoj.

Ráno slunce proráží mezi stromy na stanovišti Brunnchen. Světlo padá na zem v prouzcích a až na druhý pohled lze rozeznat scénérii doutnajících táboráků, stanů vlhkých od rosy a nadšenců, kteří závody sledovali celou noc.

Klidný život, kdyby zde nebyly závodní vozy, kroužící jako mouchy kolem lampy. Rytmus závodů udržel vzhůru Deana, jenž mžourá do slunce. Ještě osm hodin, pak BMW M3 GT2 projede cílem. Ještě 64 kol. Pak půjde Bestie spát.



QUICKLINK
www.bmw.cz



Všechny produkty na stránkách katalogu 94–99.



INTERVIEW.

Výjimečný řídicí talent, strategický myslitel a nervy z oceli – to je Andy Priaulx.

Závodní jezdec z ostrova Guernsey v kanálu La Manche se v roce 2004 stal mistrem Evropy v závodech cestovních automobilů a třikrát byl mistrem světa WTCC. Ale i na dlouhých tratích Priaulx exceloval. Svůj největší triumf slavil v roce 2005 na Severní smyčce okruhu Nürburgring, když ve voze BMW M3 GTR vyhrál 24hodinový závod v Eifelu. „To bylo určitě jedno z nejdůležitějších vítězství v mé kariéře,“ říká Priaulx. Vedle návratu do „Zeleného pekla“ 2010 dychtí Priaulx také po účasti na 24hodinovém závodě klasiky Le Mans. „Po formuli 1 je účast na tomto závodě cílem každého řidiče.“

Co musí řidič udělat pro to, aby byl na dlouhých tratích úspěšný?

Andy Priaulx: Konstantnost je nesmírně důležitá. Mimoto musí být člověk schopen perfektně spolupracovat se svými týmovými kolegy. Ale též sprinterské kvality vždy hrají velkou roli.

Je týmová práce na dlouhou vzdálenost ještě důležitější než při sprinterských závodech?

Andy Priaulx: Pro řidiče samozřejmě ano. Ale to samé platí také pro inženýry a mechaniky. Každý musí při 24hodinovém závodě odvést nejvyšší výkon, jak mentálně, tak i tělesně. A ne jen při samotném závodě, ale již několik dní před startem.

Existuje nějaký tajný recept, jak lze být jako řidič rychlý ve tmě?

Andy Priaulx: To je naprosto mimořádná výzva. Někdy záleží na intuici, jindy se člověk musí umět spolehnout na své smysly. Při takové noci v kokpitu se člověk může cítit velmi osamělý.

Jakou roli hraje provoz u závodů na dlouhých tratích?

Andy Priaulx: Všechno je to o rytmu. Když člověk nechá projet rychlejší auto na špatné straně, ztrácí čas. To samé se stane, když chce člověk předjet pomalejší vůz ve špatném momentě. S každým kolem člověk lépe rozumí tomu, jak se orientovat v provozu na trati.

Co Vás osobně spojuje s vozem BMW M3?

Andy Priaulx: Auto je silné, agresivní a sportovní. BMW M3 slučuje vědomosti a nadšení inženýrů BMW. To řidič cítí. A také se nedivím, že to fanoušci BMW na trati prožívají stejně.

Jak se připravujete na 24hodinový závod?

Andy Priaulx: Na závody v mistrovství světa v cestovních automobilech musím být opravdu fit. Před 24hodinovým závodem pracuji navíc na své výdrž, abych v posledním kole byl stejně čilý jako na začátku.

Zachytíte jako řidič zvláštní atmosféru 24hodinového závodu i během závodu?

Andy Priaulx: Když člověk při ranním svítání zažije, jak nad tratí vychází slunce, pak je to jedinečná atmosféra. A když to pak člověk na konci společně s týmem zvládl, je na to jednoduše nesmírně pyšný. A je totálně vyřízený.



On: Pánská bunda Motorsport (s. 97), Ona: Dámské polotričko Motorsport (s. 66), Lanyard Motorsport (s. 99).

„KDYŽ ČLOVĚK PŘI RANNÍM SVÍTÁNÍ ZAŽIJE, JAK NAD TRATÍ VYCHÁZÍ SLUNCE, MÁ TO JEDINEČNOU ATMOSFÉRU.“



Rezidence klubu Royal and Ancient Golf Club u 18. jamky Old Course v St. Andrews je přístupná pouze členům.



Škola Royal Golf Clubs založená v roce 1891 v Melbourne patří k nejlepším na jižní polokouli.

ŘÍZENO VÁŠNÍ.

Kolekci BMW Golfspout uděláte všude dobrý dojem. Která hřiště na světě ale patří k nejkrásnějším, nelze jen tak jednoduše zjistit. Redakce BMW Golfspout představuje tři uchazeče o titul „nejhezčí golfové hřiště světa“.

Royal Ancient Golf Club, Skotsko.

Matka všech golfových hřišť. Nejvyhlášenější a nejstarší golfové hřiště světa. Když přijde řeč na Old Course golfového klubu Royal and Ancient Golf Club ve skotském St. Andrews, sahají golfisté často po superlativech. Ale co dělá z tohoto hřiště legendu? Klubový dům z 19. století se impozantně tyčí za posledním odpalištěm a vyzařuje autoritu domu, jehož golfová pravidla platí po celém světě jako měřítko. Na hřišti lze očekávat mnoho výzev: ukryté bunkery nevyočitatelný vítr, extrémně tvrdé fairwaye a greeny bohaté na triky. Ale i přes tyto nesnáze a skotské počasí je hřiště pro golfové hráče jedinečným zážitkem.

Délka: 6609 yardů
Par: 72



Pebble Beach, Kalifornie.

Nejlepší kalifornské počasí a velkolepé panorama golfového hřiště Pebble Beach ztěžuje koncentraci na skutečný důvod návštěvy: golfovou hru. To ale právě také měli golfoví architekti Jack Neville a Douglas Grant roku 1919 v úmyslu, když toto hřiště zakládali – aby se co nejvíce hrací plochy nacházelo na malebném příkrém pobřeží. Přesněji: jamky 4 až 10 a 17 a 18 leží přímo na mořském břehu. Jamka 7, cca 90 metrů dlouhá, se ostatně nachází přímo na špičce ostrohu a je nejvíce fotografovanou golfovou jamkou světa. Díky greenfee ve výši téměř 500 dolarů má ovšem hřiště ještě více superlativů: je jedním z nejdražších na světě. To už je pak ale také vše, co může zkazit nadšení z tohoto hřiště.

Délka: 6749 yardů
Par: 72

Royal Melbourne Golf Course, Austrálie.

Ač není tak známé jako obě již zmíněná hřiště, přesto se cesta na Royal Melbourne Golf Course vyplatí. Speciálně greeny na tomto hřišti, protkané písečnými překážkami, vyžadují po golfových hráčích vše. Hluboké bunkery jsou dalším prvkem pozoruhodné image Royal Melbourne. Nic zde nepřipomíná částečně sterilně působící precizní práci moderního designu bunkerů. Z těchto důvodů je hřiště nevyočitatelné a oplývá jedinečnou krásou – a proto je perfektním vývěšním štítem pro Melbourne a celou Austrálii.

Délka: 6589 yardů
Par: 72



QUICKLINK
www.bmw.cz



Všechny produkty na
stránkách katalogu 100–105.

KOLEKCE

BMW KOLEKCE Basic. JOY. Organická bavlna. Zavazadla pro business a cestování. Doplňky.	30 55
BMW M KOLEKCE Móda. Příslušenství. Cestovní zavazadla.	56 65
BMW JÍZDNÍ KOLA & PŘÍSLUŠENSTVÍ BMW horská kola Cross Country & BMW horská kola Enduro. BMW M Bike. BMW Cruise Bike. BMW Touringbike. Příslušenství k jízdním kolům.	66 73
BMW DĚTSKÝ PROGRAM Móda. Příslušenství. BMW Kidsbike. BMW Baby Racer. BMW šlapací a elektrická autíčka.	74 83
BMW MINIATURY	84 87
BMW YACHTSPORT KOLEKCE Móda. Příslušenství.	88 93
BMW MOTORSPORT KOLEKCE Móda. Příslušenství.	94 99
BMW GOLFSPORT KOLEKCE Móda. Golfové bagy. Příslušenství.	100 105
NEJPOHODLNĚJŠÍ CESTA K BMW LIFESTYLE	106 107



66

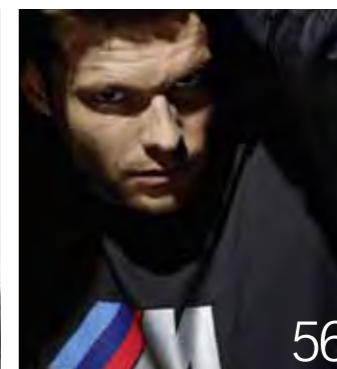

56



74



94

88

100



40

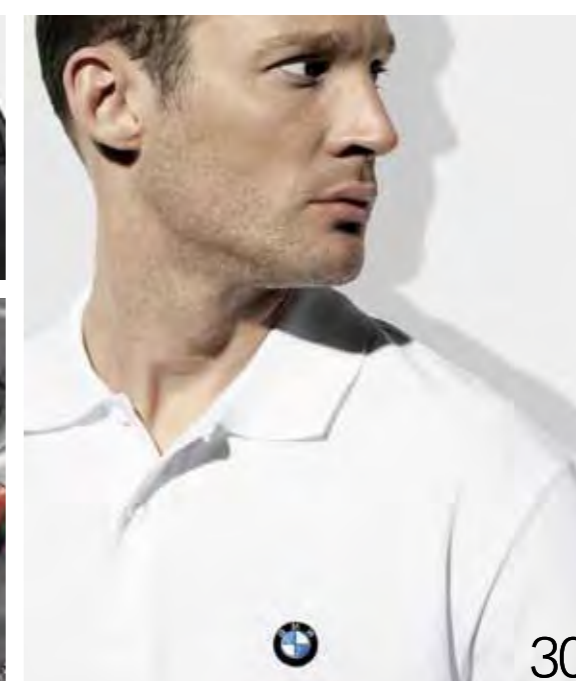

30



74



100



84



BMW KOLEKCE.

Radost je atraktivní. A radost vypadá vždy dobře. Je úplně jedno proč – produkty BMW kolekce nabízejí vhodný vzhled pro každou příležitost. Máte rádi sportovní styl? Nebo jste raději elegantní? Díky modernímu designu, kvalitním materiálům a lásce k detailu Vám naše produkty vždy dělají dobrou postavu. Při nakupování, na obchodních cestách nebo při výletu do přírody.

RADOST Z KAŽDÉHO OKAMŽIKU.



Radost je BMW.

Radost je ve všem, co u BMW děláme. Také v nových produktech aktuální řady JOY. Na zádech v horní části rubové strany oděvů je tento závazek integrovaný jako módní detail. Pro ještě větší radost z nové BMW kolekce.



JOY NEVER SAYS NEVER.

Radost využívá důrazu. Všechny kusy oblečení řady JOY jsou opatřeny cedulkou s poselstvím JOY NEVER SAYS NEVER. A to hned dvakrát: uvnitř na cedulce za krkem a zvenku jako designový prvek.



Organická bavlna.

Bavlněné materiály BMW kolekce pocházejí z biologického zemědělství. Pomocné přípravky a postupy poškozující životní prostředí jsou absolutně tabu.

Pánská bunda. Sportovní bunda 2 v 1, větruodolná a nepromokavá. Vyjímatelná, barevně odlišená prošitá vnitřní bunda. Vnitřní a vnější kapsy s módně propracovanými detaily. Do kovu vyražené logo BMW na kapse. Úzký střih. Materiál vnější bundy: 100% bavlna, potažená odolnou vrstvou. Materiál vnitřní bundy: 100% polyester

Tmavě modrá

S-XXL 80 12 2 146 302-306



Pánská bunda. Módní pánská bunda z větruodolného a nepromokavého softshellu pro každé počasí a každou příležitost. Funkční vlastnosti: stojáček se skrytou kapucí, nastavitelnou délkou spodního okraje, rukávy se suchými zipy pro přizpůsobení obvodu rukávů a šikmé boční kapsy se zapínáním na zip. Barevné pogumované logo BMW, speciální přívěsek BMW na zipu, mimořádně vysoký komfort nošení prodyšného materiálu a doplňková vnitřní kapsa jsou dalšími výraznými znaky. Materiál: 100% polyester. Soft Shell.

Černá

S-XXL 80 12 2 166 767-771



Pánská fleecová bunda. Pro dobrý pocit: sportovní bunda pro volný čas z měkkého fleecu v módní tmavě modré barvě se stojáčkem. Funkce windstopper u lemů zajišťuje, stejně jako recyklovaný prodyšný materiál, výjimečný komfort nošení v každém počasí. Další výrazné rysy: barevně vyšívané logo na hrudníku, šikmé kapsy se zapínáním na zip a bílé lemovaný límeček. Materiál: 100% recyklovaný polyester microfleece

Tmavě modrá

S-XXL 80 14 2 166 762-766



Tmavě modré

S-XXL 80 14 2 166 737-741
XXXL 80 14 2 180 633

Černé

S-XXL 80 14 2 166 742-746
XXXL 80 14 2 180 634

Bílé

S-XXL 80 14 2 166 732-736
XXXL 80 14 2 180 632

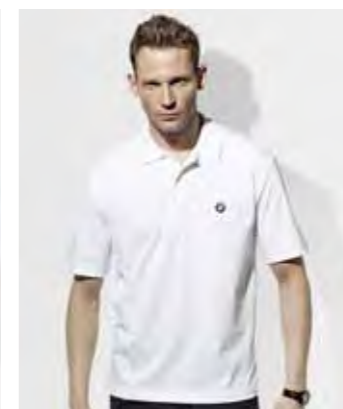

Pánské polotričko. Výjimečně přitažlivé. Klasické pánské polotričko s typickým límečkem a středovým lemem se dvěma knoflíky má na hrudníku vyšité barevné logo BMW. Krásné je však i to, co není vidět na první pohled: například ekologicky zpracovaná bavlna z kontrolovaného biologického zemědělství. Materiál: 100% organická bavlna

Černé

S-XXL 80 14 2 166 757-761
XXXL 80 14 2 180 637

Tmavě modré

S-XXL 80 14 2 166 752-756
XXXL 80 14 2 180 636

Bílé

S-XXL 80 14 2 166 747-751
XXXL 80 14 2 180 635



BMW čepice. Klasická baseballová čepice s barevně vyšitým logem BMW na přední straně.



Bílá
80 16 2 166 852

Černá
80 16 2 166 854

Tmavě modrá
80 16 2 166 853



Dámská bunda. Módní dámská bunda z prodyšného, větruodolného a nepromokavého materiálu soft-shell. Díky mnoha funkčním prvkům, jako jsou stojáček se skrytou kapucí, nastavitelná délka dolního okraje, rukávy se suchými zipy pro přizpůsobení obvodu rukávů a boční šikmé kapsy se zapínáním na zip, se tato bunda hodí do každého počasí a do každé roční doby. S barevným pogumovaným logem BMW na levé straně hrudníku a speciálním přívěskem BMW na zipu.

Materiál: 100% polyester softshell

Černá
XS-XL 80 12 2 166 837-841



Dámská fleecová bunda. Vypadá dobře a také se v ní dobře cítíte: velmi měkká, tmavě modrá fleecová bunda s barevným vyšívaným nápisem BMW na levém rukávu, dvěma šikmými bočními kapsami a speciálním přívěskem BMW na zipu. Vysoký stojáček je možné položit a je, stejně jako zip, bíle olemován. Z mimořádně příjemného, prodyšného, recyklovaného materiálu.

Materiál: 100% polyester microfleece

Tmavě modrá
XS-XL 80 14 2 166 832-836



Dámská pěřová bunda JOY. Teplá dámská bunda, moderně prořmutá v pase, s velkou kapucí zkrásluje dokonce i šedé zimní dny - i ona přislíbje radost v podobě potisku nápisem JOY na zádech. Je větruodolná, nepromokavá a prodyšná, proto je vhodná do každého počasí. Dvě šikmé kapsy se zapínáním na zip vpředu a bílá paspulka na kapuci a u zipu završují obraz dokonalé zimní bundy.

Materiál: 100% polyester
Výplň: 80 % kachní prachové peří, 20 % kachní peří
Izolace: 600 cuin

Černá
XS-XL 80 12 0 494 941-945



Dámské tričko. Těch nemůže být nikdy dost: klasické, velmi kvalitní dámské tričko s kulatým výstřihem a barevným vyšívaným logem BMW na rukávu, dokonale základ pro každou příležitost. Z bavlny, která byla biologicky pěstována a ekologicky zpracována. A cítíte se prostě dobře.

Černé
XS-XL 80 14 2 166 812-816
XXL 80 14 2 180 640



Světle modré
XS-XL 80 14 2 166 807-811
XXL 80 14 2 180 639

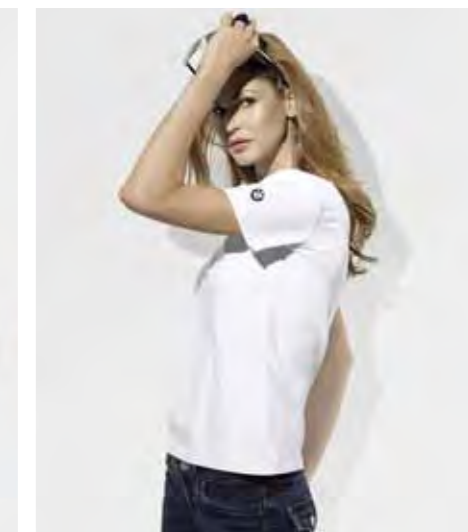

Bílé
XS-XL 80 14 2 166 802-806
XXL 80 14 2 180 638

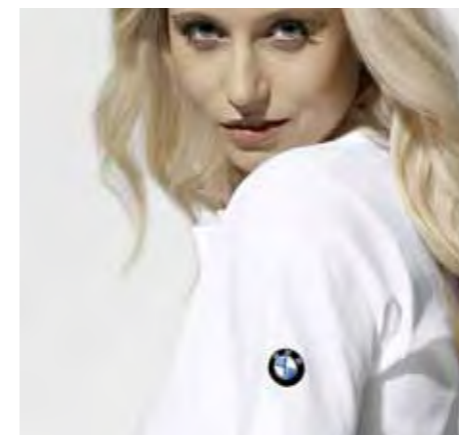

Dámské polotričko. Také ekologické může být sportovní: se sportovním polotříčkem, skrytým středovým lemem se dvěma knoflíky a klasickým límečkem se budete líbit všem ve Vašem okolí. Tričko je kromě toho vyrobeno ze 100% biologicky pěstované bavlny a je ekologicky zpracováno. Je ideální pro každou událost - a všechno ostatní, co dělá radost.

Materiál: 100% organická bavlna



Bílé
XS-XL 80 14 2 166 817-821
XXL 80 14 2 180 641

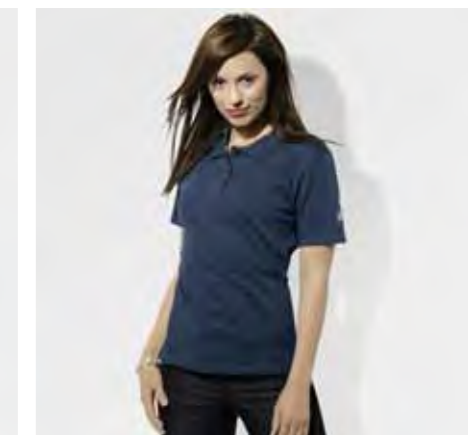

Tmavě modré
XS-XL 80 14 2 166 822-826
XXL 80 14 2 180 642

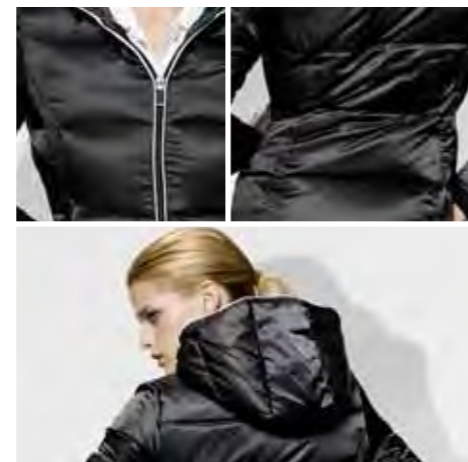

BMW čepice. Ladi s pleteným svetrem BMW a může ji nosit muž i žena: černá pletená čepice s barevným vyšívaným logem na přední straně. Inovativní směs vlny a obzvláště vysoký komfort nošení.

Černá
80 16 2 166 856

BMW šála. Musí ji vlastnit každý fanoušek a každá fanynka BMW: elegantní pletená šála z výjimečně příjemné směsi vlny s barevným vyšívaným logem.

Materiál: 10 % angora, 25 % nylon, 25 % viskóza, 40 % vlna

Černá
80 16 2 166 857





RADOST JE NÁŠ ZÁVAZEK!

Všechno, co každý den děláme, děláme proto, aby neustále žila radost z jízdy. Ve jménu radosti využíváme inovativní materiály pro odlehčenou konstrukci, abychom překonali zemskou tíži. Stále zlepšujeme naše motory, abychom z každé kapky paliva vytěžili maximum. Vytváříme vozidla, která vzduchu ubírají odpor. A nespokojujeme se pouze s tím, že spotřebujeme méně energie, avšak také ji sami získáváme. V každém našem modelu je k dispozici inovační síla BMW EfficientDynamics: technologie, které přinášejí radost z jízdy. Takže si nenechávejte radost vzít, a protože radost je naším cílem, můžete si každou jízdu ve svém BMW užívat s čistým svědomím. To je náš závazek.

BMW EFFICIENT DYNAMICS



Pánský pletený svetr JOY. Radost nehrřeje pouze zevnitř. O to se postará tento pletený pánský svetr ze speciálního směsového materiálu, který je výjimečně měkký a poskytuje vynikající komfort nošení. To je konečnou také vidět – mimo jiné díky speciálnímu přívěsku na zip BMW, vyšívanému nápisu BMW na rukávu a světle modrému proužkovanému vzoru na vnitřní straně límcečku. Typické detaily JOY zajišťují, že se muž letos na zimu těší.
Materiál: 10 % angora, 25 % nylon, 25 % viskóza, 40 % vlna

Tmavě modrý
S-XXL 80 14 2 166 717-721

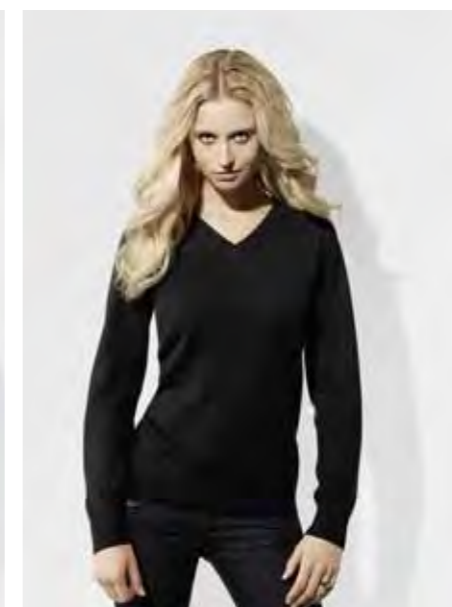

Dámský pletený svetr. Tak je vnímána radost: klasičtější, dámský pletený svetr s výstřihem do věčka poskytuje díky inovativní směsi vlny výjimečně vysoký komfort nošení. Náplety a výstřih jsou módně žebrované a na levém rukávu je decentní vyšívaný nápis BMW – svetr je vhodný stejně dobře pro business jako pro volný čas.
Materiál: 10 % angora, 25 % nylon, 25 % viskóza, 40 % vlna

Černý
XS-XL 80 14 2 166 787-791

Pánské tričko JOY. Radost vzbuzuje pozornost: tričko s kulatým výstřihem se o to postará svým motivem JOY NEVER SAYS NEVER v módní barvě a s vyšívaným nápisem BMW na rukávu.
Materiál: 100% bavlna

Tmavě modré
S-XXL 80 14 2 166 702-706

Dámské tričko JOY. Móda, která působí radost: neobyčejné dámské tričko s velkým potiskem JOY NEVER SAYS NEVER – v módní barvě ihned ukazuje, že radost vše zkrásní. Další detaily JOY završují vzhled a radost.
Materiál: 95 % bavlna, 5 % elastan

Krémově bílé
XS-XL 80 14 2 166 772-776





Dámská bunda s kapucí JOY. K ní se nejlépe nosí úsměv: s módní bundou s kapucí k tomu konec konců máte všechny důvody. Například díky speciální úpravě materiálu pro výjimečně vysoký komfort nošení nebo díky nápisu vyšívanému tón v tónu na rukávu. Světle modrá vypodšívková kapuce, boční šikmé kapsy a náplety na rukávech a dolním okraji dělají z této bundy ideálního společníka pro volný čas. Materiál: 90 % bavlna, 10 % elastan

Krémově bílá
XS–XL 80 14 2 166 792–796



Pánské polotričko JOY. Radost vypadá dobře: módní polotričko se skrytým středovým lemem se dvěma knoflíky v kontrastní barvě, barevně ladícím stojáčkem límečku a také vhodně barevně odlišenými švy sluší každému. Radosti nemůžete mít nikdy dost. Materiál: 100% bavlna

Hnědočerné
S–XXL 80 14 2 166 707–711

Modré
S–XXL 80 14 2 166 712–716

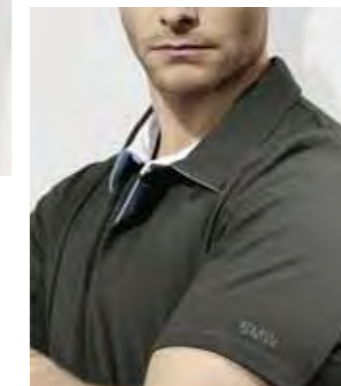

Pánská bunda s kapucí JOY. Již se můžete těšit. Na kapuci s krémově bílou podšívkou, dvě boční šikmé kapsy, skrytý zip s přívěskem na zip BMW, vyšívaný nápis BMW tón v tónu na rukávu, náplety na rukávech a spodním okraji. A především: na příjemnou měkkou bundu s kapucí, která spojuje ležérní styl a sportovnost. U této bundy jsou zahrnuty nové detaily JOY, ostatně právě tak jako jedinečný pocit při nošení. Materiál: 90 % bavlna, 10 % elastan

Hnědočerná
S–XXL 80 14 2 166 722–726

Dámské polotričko JOY. Radost ze sportovní strany. Módní, příjemně měkké dámské polotričko se skrytým středovým lemem se dvěma knoflíky v kontrastní barvě a nápisem BMW vyšívaným tón v tónu na rukávu. Barevně odlišné švy na rukávu a na dolním okraji, které dodávají barevně ladícímu spodnímu límečku a světle modré stuze v bočních rozparcích další akcent – a Vy jste na scéně dokonalá. Materiál: 100% bavlna

Modrá
XS–XL 80 14 2 166 782–786

Krémově bílá
XS–XL 80 14 2 166 777–781





BMW batoh JOY. Radost, kterou si vezmete s sebou. Módní batoh spojuje krásný tvar s mnoha funkcemi. Popruh s integrovanou přihrádkou na mobilní telefon, dvě přihrádky vyložené fleecem, vybavené vodotěsným zipem, určené pro multimediální přístroje, popruh s nastavitelnou délkou a speciální přihrádka na dokumenty, tužky, letenky nebo časopisy jsou pouze několika příklady. Pohodlné neoprenové držadlo, velká, fleecem vyložená, otevřená přihrádka a speciálně izolovaná vodotěsná přihrádka na nápoje nabízejí překvapivě mnoho prostoru. Do polstrovaných bočních kapes se vejdu všechny běžné laptopy s úhlopříčkou 17" a další příslušenství. Také oblast zad je polstrovaná a díky speciálnímu systému odvětrávání poskytuje ještě větší komfort při nošení. Aby batoh poskytoval také vizuální radost, byl navíc ozdoben módním pinem BMW, přívěskem „JOY TRAVELS IN STYLE“ a nápisem JOY na přední straně.

Černý
80 22 2 179 735



BMW kufr na kolečkách JOY. Kufr pro jednu noc: kufr na kolečkách nabízí se třemi prostornými vnějšími kapsami dostatek prostoru pro všechno, co je potřeba na víkendový výlet, a je možné jej ještě rozšířit díky zipu. Při běžné velikosti se vejde kufr do každé přihrádky na zavazadla, a tím splňuje veškeré požadavky na ideální příruční zavazadlo. Dvojitá nastavitelná teleskopická rukojeť, tichá kolečka, praktické držadlo a vnitřní upínací popruh působí na první dojem výborně a zajišťují cestování bez stresu. A díky nápisu JOY na vnitřní podšívce a také přívěsku „JOY TRAVELS IN STYLE“ Vás bude radost provázet na každém kroku.

Černý
80 22 2 179 734



BMW Messenger Bag JOY. Na cestách stylově: polstrovaná taška na laptop překvapí kromě vysoce kvalitního zpracování praktickým vnitřním organizérem, zvláštní přihrádkou na letenky a bočním držákem mobilního telefonu. Vhodná pro všechny běžné laptopy s úhlopříčkou 17". S nastavitelným polstrovaným popruhem přes rameno a výsuvnou rukojetí. Díky logu BMW, přívěsku „JOY TRAVELS IN STYLE“ a nápisu JOY na straně je samotný Messenger Bag na cestách malou pozoruhodností.

Černá
80 22 2 179 736





Taška na oděvy. Nejstylovější způsob, jak nosit oděv: elegantní taška na oděvy z voděodolného polyesteru. Hlavní přihrádka s pěti dalšími kapsami se zapínáním na zip (z toho jedna ze síťoviny). Čtyři kapsy na boty a také závěs na ramínko. Uvnitř upínací popruh a kryt s patenty. Velká kapsa se zapínáním na zip na přední straně, např. pro podklady, ke kterým potřebujete mít rychlý přístup. Na stranách se nacházejí dva praktické zacvakávací uzávěry. Nastavitelný popruh přes rameno a držadlo pro pohodlnou přepravu.
Rozměry, zavřený (D x Š x V): 54 x 56 x 20 cm
Rozměry, otevřený (D x Š x V): 108 x 56 x 10 cm
Hmotnost: 3,0 kg

Černá/šedá
80 22 2 166 598



Palubní kufr. Účastní se opravdu všech turbulencí: robustní palubní kufr z nepromokavého polyesteru. Uvnitř dvě kapsy se zapínáním na zip a také popruh na zavazadla a upínací popruhy pro šetrnou přepravu oděvů a obleků. Dvě ochranné lišty na zadní straně a ochrany hran v rozích. Dvě vnější kapsy se zapínáním na zip. Dvě rukojeti, výsuvná teleskopická rukojeť, trolley a dvě kolečka s kuličkovými ložisky.
Rozměry (D x Š x V): 35 x 54 x 20 cm
Rozměry tyčí kolečkového systému (Š x V): 15 x 100 cm
Váha: 4,4 kg

Kufr na kolečkách. Je cesta příliš krátká pro kufr, avšak příliš dlouhá pro batoh? Potom je správným společníkem kufr z nepromokavého polyesteru: prostorná hlavní přihrádka pojme oblečení a podklady díky poutacím popruhům, dvě kapsy se zapínáním na zip a přihrádka na oděv ve víku s upevňovacími popruhy. Doplnková bezpečnost díky dvěma ochranným lištám na zadní straně, ochrana hran v rozích. Dvě kapsy se zapínáním na zip na klíče, letenky a snack. Dvě rukojeti, výsuvná teleskopická rukojeť a dvě kolečka s kuličkovými ložisky.
Rozměry (D x Š x V): 47 x 66 x 31 cm
Rozměry tyčí kolečkového systému (Š x V): 15 x 102 cm
Váha: 5,6 kg

Palubní kufr Černá/šedá
80 22 2 166 595

Kufr na kolečkách Černá/šedá
80 22 2 166 596



Cestovní taška na kolečkách. Konečně cestování, při němž se nemusíte zříci svého stylu: prostorná cestovní taška z voděodolného polyesteru. Velká vnitřní přihrádka se zapínáním na zip. Dva upevňovací popruhy udrží oděvy nebo podklady bezpečně na svém místě. Přední kapsa se zapínáním na zip se dvěma přihrádkami na mobilní telefony, dvěma přihrádkami na PDA a otevřenou přihrádkou. Dvě kapsy se zapínáním na zip po stranách (jedna na obuv, jedna se speciální vnitřní kapsou). Dvě ochranné lišty na dně chrání před nárazy. Tři popruhy po stranách, výsuvná teleskopická rukojeť, kolečkový systém a dvě kolečka s kuličkovými ložisky.
Rozměry (D x Š x V): 69 x 34 x 33 cm
Rozměry tyčí kolečkového systému (Š x V): 15 x 102 cm
Hmotnost: 3,2 kg

Černá/šedá
80 22 2 166 604



Sportovní taška. Tak elegantní může být sportovní styl: praktická sportovní taška z voděodolného polyesteru. Hlavní přihrádka s integrovanou kapsou na zip nabízí dostatek místa pro sportovní oblečení a oblečení pro volný čas. Na vnější straně se nacházejí dvě boční kapsy a jedna přední kapsa. Sportovní komfort při nošení díky nastavitelnému popruhu a také dvěma krátkým bočním popruhům a hlavnímu držadlu.
Rozměry (D x Š x V): 54 x 31 x 32 cm
Hmotnost: 1,4 kg

Černá/šedá
80 22 2 166 603



Batoh. Dokonalý společník na cesty, krátké výlety a schůzky. Ležerní batoh z voděodolného polyesteru s praktickou kapsou se zapínáním na zip, komfortní hlavní přihrádkou a přihrádkou z ochranné podšívky. Dva polstrované popruhy s nastavitelnou délkou a ochranné polstrování v oblasti zad zajišťují maximální komfort při nošení. S praktickým poutkem pro přenášení.
Rozměry (D x Š x V): 32 x 41 x 14 cm
Hmotnost: 0,8 kg

Černý/šedý
80 22 2 166 602





Cestovní taška. Je téměř škoda používat ji pouze na cestách. S touto stylovou taškou nedorazíte pouze k cíli své cesty. Rafinované designové prvky, jako je kombinace prémiové kůže a moderního nylonu, jí vtiskly charakteristický vzhled, styl a dynamiku. Ramenní popruh, čalouněné kožené popruhy a pogumovaný zip jsou vždy po ruce. Stejně jako mapy nebo tužky, které najdou své místo ve speciálních vnitřních přihrádkách. Další výrazný znak uvnitř: vysoce kvalitní kožený štítek s tonálním pinem BMW. S designovým prvkem a logem BMW na přední straně. Rozměry (D x Š): cca 65 x 34 cm

Černá
80 22 2 147 077



Business taška. Neboť dobrá organizace je na obchodních cestách důležitá: lehká, příruční business taška ztělesňuje dokonalé spojení praktického příslušenství a elegantního stylu. Již zip kombinuje módní design s účelným používáním. Moderní kombinace kůže a nylonu a jejich kvalitní zpracování jsou takové kvality, která okamžitě signalizuje, jak cestujete: v business třídě. Uvnitř nadchne kromě různých přihrádek pro karty a psací potřeby kvalitním koženým štítkem s pinem BMW. S krátkými koženými popruhy a popruhem přes rameno. Rozměry (D x Š): cca 50 x 28 cm

Černá
80 22 2 147 076



Deštník. Elegantní deštník s lehkou kostrou z hliníku / skleněných vláken. Rukojeť s raženou koženou vložkou ve speciálním designu BMW. Potahová tkanina: 100% polyester potažený teflonem

Černý
80 23 0 305 902



Skládací deštník. Praktický skládací deštník na cesty. Rafinovaný automatický systém otvírání a zavírání. Rukojeť se speciálním designem BMW s koženou vložkou. Včetně pouzdra. Potahová tkanina: 100% polyester potažený teflonem

Černý
80 23 0 305 901



Taška na dokumenty. Když se business setká se zábavou: stylová taška na dokumenty podtrhuje suverénní profesionální vystupování. Přitom přesvědčí elegantním designem černé kůže a nylonu a svou funkcí. Taška nabízí místo pro důležité podklady a vyjímatelnou přihrádku na laptop s úhlopříčkou až 15". Různé vnitřní přihrádky na karty nebo tužky slouží k uspořádání předmětů. Krátké kožené popruhy a černý popruh přes rameno zvyšují komfort nošení. S logem BMW na vnější straně a uvnitř s koženým štítkem. Rozměry (D x Š): cca 40 x 8,5 cm

Černá
80 22 2 147 075



Nákupní taška. Stylová nákupní taška je dítě města: není pouze perfektním doprovodem při nakupování, přitahuje na sebe i pozornost. O to se starají rafinované detaily, jako elegantní designový prvek a logo BMW. V kombinaci moderního nylonu a pravé kůže jsou všechny důležité předměty uschovány nejlépe. Díky odnímatelnému popruhu a krátkým černým koženým popruhům máte během své cesty po městě vždy všechno pod kontrolou. Nechcete-li přesto tašku nosit, můžete ji upevnit na kolečkový systém. Rozměry (D x Š): cca 65 x 34 cm

Černá
80 22 2 148 849





Cestovní taška, velká. Sportovní, ležerní, jednoduchá: této cestovní tašky se nebudete chtít vzdát na dovolené, na cestách ani ve všední den. Díky velkorysému úložnému prostoru schováte do této odolné cestovní tašky hravě i neskladné předměty. Taška je vyrobena z jednoho jediného kusu potaženého polyesteru, poskládána a poté svařena. Praktická: lze ji úsporně složit, je lehká, odolná vůči vlhkosti a snadno prateľná. Samostatný popruh je možné obratem ruky zavěsit do speciálně vyvinutých spon. S logem BMW na visačce na straně. Rozměry: 75 x 50 x 33 cm

Červená
80 22 2 147 291



Cestovní taška, malá. Tato malá, příruční varianta cestovní tašky je dokonalým společníkem na nákupy, sport, kratší cesty a víkendové výlety. Díky praktickému, až na dno vedoucímu zipu je možné předměty snadno uložit. Tašku lze prostorově úsporně složit. Charakteristický tvar vzniká díky inovativnímu zpracování potaženého polyesteru: taška je vyrobena z jednoho kusu, poskládána a poté svařena. Prostorová, odolná vůči vlhkosti a velmi lehká. Prateľný materiál. Se samostatným popruhem a logem BMW na visačce na straně. Rozměry: 60 x 34 x 29 cm

Červená
80 22 2 147 292



Poznámkový blok. Nesrovnatelně praktický, bezpochyby BMW: v obalu z flexibilního a snadno udržovatelného materiálu, kvalitní poznámkové bloky BMW jsou dokonale vhodné pro každodenní použití při práci, ve volném čase nebo na cestách. Velkorysý formát A4 Vám poskytne dostatek místa pro poznámky, nápady, básně nebo výkresy, příruční formát A5 je perfektním společníkem především na cestách. S logem BMW.

Červený, A5
80 22 2 149 635



Zápisník. Vhodný do každé tašky. A pro každou příležitost: s příručním zápisníkem BMW v reportérském stylu zachytíte vždy a všude své nejdůležitější myšlenky. V obalu ze snadno udržovatelného, flexibilního materiálu. S logem BMW.

Červený, A7
80 22 2 149 634



Dámská kožená peněženka, podélná. Stylová investice: peněženka z obzvláště měkké a pevné kůže s dostatečným prostorem pro nejlepší možnou organizaci a přehlednost. Dvoudílná přihrádka na mince je vybavena rychlouzávěrem a zipem. Mnoho přihrádek na kreditní karty, průkazy nebo řidičský průkaz doplňují nabídku místa. Materiál: 100% hovězí kůže

Černá
80 21 2 179 723



BMW dámská peněženka. Zde je místo: kvalitní dámská peněženka z měkké kůže nabízí vedle prostorné přihrádky na mince pět doplňkových přihrádek, šest přihrádek na kreditní karty, dvoudílnou přihrádku na bankovky a „tajnou“ přihrádku pod přihrádkou na mince. Finance nelze lépe zorganizovat. Materiál: 100% hovězí kůže. Rozměry: cca 11,5 x 2,4 x 10 cm

Černá
80 21 2 179 724



Pánská peněženka. Kvalitně zpracovaná, elegantní kožená peněženka s prostornou přihrádkou na mince, osmi přihrádkami na kreditní karty, čtyřmi přihrádkami na doklady a dvěma přihrádkami na bankovky. Obzvláště měkká a pevná kůže, díky níž je peněženka příjemná na dotek. Materiál: 100% hovězí kůže. Rozměry: cca 12,5 x 2,3 x 9,6 cm

Černá
80 21 2 179 721



Pánská peněženka, plochá. Elegantní a kvalitně zpracovaná peněženka nabízí prostor až pro patnáct kreditních karet, tři průkazy a kromě toho obsahuje dvě přihrádky, v nichž mohou být uloženy bankovky. Rozdělení umožňuje rychlý přístup do pěti přihrádek, zatímco zbývající jsou chráněny uvnitř peněženky. Materiál: 100% hovězí kůže. Rozměry: cca 12,5 x 1,7 x 9,6 cm

Černá
80 21 2 179 722



Příruční taštička. Příruční taštička v hezkém provedení s prostorem pro osobní potřeby, bez kterých se na cestách neobejdete. Praktická: příruční taštičku lze pomocí přiložené kovové karabiny připevnit k tašce na dokumenty, cestovní nebo business tašce. S logem BMW na vnější straně. Materiál: kůže/nylon

Tmavě oranžová
80 21 2 147 237

Černá
80 21 2 147 078

Kožený zápisník. Ať na cestách nebo v kanceláři – s kvalitním zápisníkem z pravé kůže Vám již nic neunikne. K dostání v černé nebo tmavě oranžové barvě. Formát: A5 nebo A7. Dodávka včetně papírového bloku. S logem BMW na vnější straně.

Tmavě oranžový, A5
80 21 2 147 098

Černý, A7
80 21 2 147 241

Tmavě oranžový, A7
80 21 2 147 101



BMW Pánské klasické náramkové hodinky. Váš styl: Klasické pánské náramkové hodinky s pláštěm z leštěné ušlechtilé oceli a s logem BMW na ciferníku jsou vybaveny všemi technickými finesami. K nim náleží švýcarská mechanika Quartz, zobrazení data a odolnost proti vodě až do 10 atmosfér. Další rysy, jako laserem vytvořené logo BMW na zadní straně, černý ciferník s paprskovitým výbrusem a černým koženým páskem s přezkou a zapínáním z nerezové oceli, se starají o to, aby náramkové hodinky také opticky „šly s časem“.

Kůže, černé
80 26 2 179 741

BMW Dámské klasické náramkové hodinky. Ležérní a elegantní bez přípravy: Krásné dámské hodinky s pláštěm z ušlechtilé oceli, s průměrem 30 mm, stylovým koženým páskem a černým ciferníkem neukazují pouze čas a datum, avšak také stylivost své majitelky. S laserem vytvořeným logem BMW na zadní straně, odolností proti vodě do 10 atmosfér a přesným švýcarským strojkem Quartz nevypadá dobře jen zápěstí, ale téměř všechno.

Kůže, černé
80 26 2 179 742

BMW Pánské náramkové hodinky Quartz Chrono Metal. Plánujete včas: Masivní pánské hodinky s pláštěm z ušlechtilé oceli s průměrem 40 mm, švýcarským strojkem ETA se zobrazením data, zobrazením sekund na druhém ciferníku, ciferníkem 30 minut a stopkami s desetinami sekundy určují měřítka, pokud jde o tvar a funkci. Stylový stříbrný ciferník je vybaven barevným logem BMW a luminiscenčními ručičkami a na zadní straně je gravírované logo. Náramek z ušlechtilé oceli s motýlkovou sponou je nastavitelný. Kromě toho jsou hodinky vodotěsné až do 10 atmosfér. A na 100 % stylové.

Ušlechtilá ocel, bílé
80 26 2 179 743



Dámské hodinky Quartz. Nadčasově krásné: Hodinky Quartz s bílým ciferníkem a nastavitelným kovovým náramkem spojují sportovní design s klasickou elegancí. S barevným logem BMW, zobrazením data a švýcarským hodinovým strojkem. Vysocí kvalitní plášť z ušlechtilé oceli má na zadní straně laserem vytvořené logo BMW.

Ušlechtilá ocel, bílé
80 26 2 159 892



BMW Pánské náramkové hodinky Quartz Chrono. Radost od prvních sekund: Sportovně-elegantní pánské hodinky s kvalitním, hnědým páskem z hovězí kůže s imitací krokodýlí kůže a s kontrastním bílým ciferníkem s logem BMW. Zvnějšku zaujmou náramkové hodinky také pláštěm z ušlechtilé oceli s průměrem 40 mm, na zadní straně logem BMW vytvořeným laserem, uvnitř přesvědčí technickými funkcemi jako švýcarským strojkem, zobrazením data a sekund, stopkami, 30minutovým časovačem a odolností proti vodě do 10 atmosfér.

Hnědé
80 26 2 179 745

BMW Pánské náramkové hodinky Quartz Chrono, kůže. Nadčasové: Pánské hodinky s kvalitním protlačovaným páskem z černé matové kůže a černým ciferníkem s logem BMW doplňuje plášť z ušlechtilé oceli o průměru 40 mm, na jehož spodní straně je laserem vyraženo rovněž logo BMW. Díky vybavení takovými technickými náležitostmi, jako jsou švýcarský strojek ETA, ukazatel data a sekund, stopky a 30 minutový časovač, jsou hodinky ideálním průvodcem snad v každém okamžiku – a vzhledem k tomu, že jsou voděodolné až do 10 atmosfér, tak nejen na souši.

Černé
80 26 2 179 744



Pánské sportovní hodinky. Masivní sportovní hodinky s pláštěm z nerezové oceli, průměr 44 mm, vodotěsné do 10 atmosfér. Černobílý ciferník osazený logem BMW. Přesná mechanika Quartz, švýcarský hodinový strojek. Minerální sklo odolné vůči poškrábání. Se stopkami, zobrazením data a malým ciferníkem pro sekundy. Robustní nerezový náramek s kovovou přezkou. Logo BMW vytvořené laserem na zadní straně.

Ušlechtilá ocel, černé
80 26 2 147 052



BMW sluneční brýle, kovové. Vítány: Sluneční brýle jsou modní a přitom praktické. A to díky stříbrným obroučkám, bezpečnostním zeleným sklům, 100% ochraně před UVA, UVB a UVC zářením až do 400nm a logem BMW, které je vytvořeno laserem na obou stranách nožiček. Včetně čistící utěrky.

80 25 2 179 172



BMW Sluneční brýle titanium Sportstyle. Kvalitní titanové brýle se zalíbí na první pohled. Se stříbrnými, velmi lehkými obroučkami; nerozbitnými, modře tónovanými skly, logem BMW vytvořeným laserem na obou nožičkách a elegantně-sportovním designem. 100% ochrana před UVA, UVB a UVC zářením až do 400 nm zajišťuje slunečné okamžiky, kterých nebudete litovat. Včetně čistící utěrky.

80 25 2 179 173



BMW Sluneční brýle titanium Sport. Vhodné obroučky pro sportovce sledující módní trendy: Lehké, černé titanové brýle jsou vysoce funkční a bezpečně chrání Váš zrak díky černým polarizačním sklům, která minimalizují jakékoli zrcadlení a světelné odrazy. Obzvláště u hladkých odrazivých povrchů, jako jsou voda nebo kov, se oči tak rychle neunaví a nemusejí se tak často přizpůsobovat měnícím se světelným podmínkám. Výsledek: zvýšená bezpečnost díky vynikající ochraně proti oslnění, zesílené vnímání barev a sluneční brýle, s nimiž sportovec nejen dobře vidí, ale i dobře vypadá. Se 100% ochranou proti UVA, UVB a UVC záření do 400 nm. Včetně čistící utěrky.

80 25 2 179 174



Jednoduchá kravata se šikmou strukturou.

Modrošedá 80 72 0 434 302
Stříbrná 80 72 0 434 300
Šedá 80 72 0 434 301



Jednobarevná kravata s diagonální strukturou.

Červená 80 72 0 434 305
Tmavě modrá 80 72 0 434 304
Světle modrá 80 72 0 434 303



Pašmína. S touto elegantní pašmínou z kašmíru a hedvábi budete styloví i v chladném ročním období. Skladba materiálu vám nejen zajistí hřejivě teplo, ale také se příjemně nosí.
 Materiál: 60 % kašmír, 40 % hedvábi
 Rozměry: 100 x 200 cm



Světle modrá
 80 72 0 434 318

Stříbrná
 80 72 0 434 317

Kravata. Vysoce kvalitní hedvábná kravata, jednobarevná, s různými strukturami, klasickými diagonálními pruhy nebo se vzorem ledvinky.
 Materiál: 100% italské hedvábi



Kravata s pruhy.

Tmavě modrá
 80 72 0 434 308
Světle modrá
 80 72 0 434 309



Kravata se vzorem BMW ledvinky.

Modrá / světle modrá 80 72 0 434 311
Červená / světle modrá 80 72 0 434 312
Světle modrá / bílá 80 72 0 434 313



Kravata se strukturou pneumatiky.

Stříbrná 80 72 0 434 306
Světle modrá 80 72 0 442 853
Modrá 80 72 0 434 307



Hedvábný šátek. Hodí se naprosto ke všemu, v žádném šatníku tak nemůže scházet: Kosočtvercový hedvábný šátek s barevným lemem.
 Materiál: 100% hedvábi
 Rozměry: 90 x 90 cm

Tmavě modrý / červený
 80 72 0 434 316
Světle modrý / stříbrný
 80 72 0 434 314

Hedvábný šátek – exkluzivní design BMW ledvinka. Noste na sobě kousek dějin. Hedvábný šátek s výjimečným designem BMW ledvinek. Předlohou šátků byly nejrůznější historické varianty BMW ledvinek, proto se tak stává elegantním kouskem historie značky.
 Materiál: 100% hedvábi
 Rozměry: 90 x 90 cm

Bílý / světle modrý
 80 72 0 434 319





Přívěšek na klíče BMW X1. Pravé X1: Stejně jako vůz i tento přívěšek na klíče upoutá pozornost na první pohled. A to jak svým luxusním zpracováním nápisu X1, tak i velmi kvalitním kovovým materiálem. S logem BMW.

80 23 2 156 846



Přívěšek na klíče BMW řady 5 Gran Turismo. Iniciály, které hovoří samy za sebe. Přívěšek na klíče je opatřen nápisem „GT“ z vysoce kvalitního kovu a logem BMW.

80 23 2 157 673



Přívěšek na klíče Design. Přívěšek na klíče Design. Tvar vyhovuje funkci: přívěšek na klíče z kartáčované litiny s logem BMW.

80 56 0 443 282



Přívěšek na klíče Square. Právý otvírač dveří: luxusní přívěšek na klíče z matné litiny s emblémem. Kroužek s uzavíráním páčkou usnadňuje otvírání, případně zavírání přívěsku a současně je zárukou bezpečného zajištění. Rozměry: cca 5 x 2,9 cm

Stříbrný matný
80 56 0 443 278



Přívěšek na klíče s logem BMW. Leskle niklovaný přívěšek s tříbarevným logem BMW.

80 23 0 444 663



80 23 0 305 911



Přívěšek na klíče JOY. Radost z malých věcí: přívěšek s dokonalým tvarem z kvalitního kovu otevírá dveře přátel designu.

80 23 2 179 082



Přívěšek na klíče Function. Designový předmět, který si vezmete s sebou: rafinovaný přívěšek na klíče je z kartáčované litiny a je ozdoben bočními aplikacemi z černého plastu. S logem BMW.

80 56 0 443 284

Přívěšek na klíče s logem BMW. Leskle niklovaný přívěšek s třibarevným logem BMW.



BMW řady 1
80 23 0 305 914

BMW řady 3
80 23 0 136 287

BMW řady 5
80 23 0 136 288

BMW řady 6
80 23 0 305 915

BMW řady 7
80 23 0 136 289

BMW řady 7
80 23 0 149 151

Pro modely od 2002.



BMW Z3
80 23 0 432 391



BMW Z4
80 23 0 406 871



BMW X3
80 23 0 305 912



BMW X5
80 23 0 305 913



BMW X6
80 23 0 444 662



Tužka s vlaječkou. Stylovost se tu výrazně odráží: krásné tužky v černé nebo stříbrné barvě se štítkem BMW. Materiál: dřevo, textil. Délka: cca 17,5 cm

Stříbrná
80 56 0 444 593

Černá
80 56 0 444 559



Pouzdro na psací potřeby. Mimořádný doplněk, který všude přitahuje pohledy. Vyrobené z nejměkčí, pečlivě vybrané hovězí kůže. Přehyb se skrytým magnetickým uzávěrem. Určeno pro dvě pera. Podle přání k dostání v černé nebo tmavě oranžové barvě. Rozměry (D x Š x V): cca 5,3 x 2,5 x 17,2 cm

Černé
80 21 2 148 848

Tmavě oranžové
80 21 2 147 061



Znak BMW. Krásný kovový značek BMW, potažený pryskyřicí. S praktickým motýlkovým uzávěrem a lepenkou. Průměr: 1 cm

80 56 0 444 572



Přívěsek na mobilní telefon. To pravé spojení: malý barevný znak BMW se dá bez problémů upevnit na jakýkoli mobilní telefon. Stejně tak jej lze použít také jako přívěsek na klíče.

80 23 2 159 690



Odznáček BMW. Připínací odznak BMW dokonalého tvaru s bezpečnostní krytkou a pryskyřičnou povrchovou úpravou.

80 56 0 443 263



BMW USB klíčenka, 8 GB. USB klíčenka ve tvaru klíče od vozidla BMW. Stisknutím tlačítka zavazadlového prostoru se vysune a zasune USB konektor. Mnohostranné využití, např. přes USB / audio rozhraní nebo USB připojení aktuálního navigačního systému.

65 41 2 179 284



Plnicí pero. Toto pero píše téměř samo: vkusné plnicí pero v moderním designu, se šroubovacím uzávěrem a elegantním provedením v kůži. Díky tomuto velmi kvalitnímu peru je psaní čirým potěšením. Plnění běžnými velkými bombičkami (kromě Lamy) nebo pomocí dodaného konvertoru. S logem BMW na uzávěru.

Černé
80 24 0 395 343



Kuličkové pero. Objevte, jaké potěšení můžete mít ze psaní: protože toto luxusní kuličkové pero s povrchem z jemné kůže padne výborně do ruky. Pero otevřete pomocí otočné mechaniky na špičce. Plnění běžnými euro bombičkami (kromě Lamy). S logem BMW.

Černé
80 24 0 395 344



Zápisník Silverside. Elegantní a poutavý design: tento vázaný zápisník kombinuje třpytivý lesk s robustností, jež zápisníku dodávají pevné desky a rařinovaný tisk okrajů ve stříbrné barvě. Ideální pro brilantní myšlenky. S rařeným logem BMW vpravo dole. 160 listů, čtverečkový. Rozměry: cca 10,9 x 15,2 cm

80 56 0 444 565



Poznámkový blok. Najít namísto hledat: Poznámkový blok se samolepicími záložkami v pěti barvách a s trhacími cedulkami na poznámky s logem BMW ve dvou odlišných velikostech pro Váš pořádek. V pevných deskách s logem BMW.

80 23 2 163 471



Trhací poznámkový bloček s motivem tachometru. Ideální pro důležité poznámky. Díky motivu tachometru upoutá pozornost na každém pracovišti. S tkaným značkem BMW na spodní straně.

80 56 0 444 562



Klíčenka na krk Rectangular. Stylová klíčenka na krk je díky hrubě tkanému nylonu velmi pevná. S obdélníkovou kovovou obroučkou a pevným kovovým kroužkovým uzávěrem. S logem BMW jako epoxy pinem. Rozměry: cca 43,5 x 1,5 cm

80 56 0 443 299



Designový pohár. BMW pohár v nadčasovém designu. Kvalitní porcelánový pohár s plastovým kroužkem pro lepší uchopení. Výška: cca 130 mm, průměr: cca 92 mm

Tmavě modrý
80 22 2 156 342

Světle modrý
80 22 2 156 343



Termošálek. Velký termošálek z kartáčovaného nerez s praktickým plastovým víčkem na kávu s sebou. Objem: 0,4 l

80 56 0 443 336

BMW M KOLEKCE.

Výjimečnou dynamiku, vynikající technologii a pravý sportovní pocit je možné shrnout do dokonalého výsledku: M. Nejsilnější písmeno na světě. Automobily BMW M, které nesou toto označení, zaručují vysoký výkon, sportovní charakter a hodí se pro každý den. Stupňovaná radost z jízdy. Radost z nejlepších materiálů. Radost z výjimečnosti. To jsou hodnoty, které se také vztahují na celou kolekci M. I když právě nejste na cestách se svým vozem: s kolekcí M jste přitom vždy vpředu. Nastupte.

JÍZDA V RYCHLÉM PRUHU.

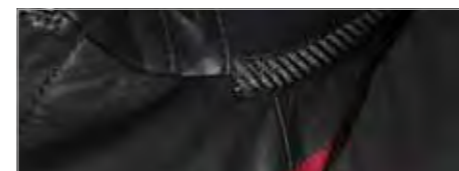

Nejmodernější materiály.

Vnitřní podšívka kapes a také lemy kolem krku jsou u veškerého textilního zboží vyrobeny ve sportovním karbonovém vzhledu.



Sportovní vzhled.

Ať již bunda nebo peněženka: Červené designové prvky provázejí celou kolekci a propůjčují jí sportovní a dynamický vzhled.



Dynamika v ryzí podobě.

M představuje dynamiku v ryzí formě. Proto jsou zipy M kolekce tvarovány v originální podobě BMW M dvojitého paprsku. A navíc jsou zhotoveny z moderního titanu.



M pánské tričko pro fanoušky, Limited Edition.

Tak vypadá vášeň. Speciální design od K. J. Elmitta, exteriérového designéra vozů BMW M, mluví sám za sebe: antracitové tričko s náročným zpracováním detailů nepadne pouze řidičům vozů M. Energický, exkluzivní nýtovaný vzhled a speciální konečná úprava materiálu spojují techniku s módou. Výjimečně měkký materiál je dokonalým završením. Materiál: 100% bavlna

Antracitové

S-XXL 80 14 2 154 905-909



M dámské tričko s nýty. To není tričko, ale sdělení – navrženo K. J. Elmittem, designérem exteriéru automobilů BMW M. Velké nýtované logo na hrudníku však není tím jediným, co vám toto úzce střižené tričko může nabídnout. Hned na druhý pohled přitáhne vaši pozornost pruh na šiji v karbonovém vzhledu a pruh BMW M u dolního okraje. Dokonalé pro všechny fanynky BMW M – i ty, které se jimi chtějí stát. Materiál: 95% bavlna, 5% elastan

Antracitové

XS-XL 80 14 2 166 216-220
XXL 80 14 2 181 585



M dámské tričko s pajetkami. Velké logo M z třpytivých pajetek – dokonalé spojení sportovnosti a stylu, navržené Martinou Bachmannovou, šéfdesignérkou interiérů BMW M. Pruh BMW M na dolním okraji, pruh na šiji v karbonovém vzhledu a zajímavé raglánové rukávy zastupují na tričku typické M výrazné znaky. Úzký střih a mimořádný materiál pro vysoký komfort nošení dělají z trička nepostradatelný kus oděvu pro všechny ženy, pro než je dynamika přitažlivá. Materiál: 95% bavlna, 5% elastan

Antracitové

XS-XL 80 14 2 166 221-225
XXL 80 14 2 181 586



M pánské tričko pro fanoušky. Buďte fanouškem: toto tričko musíte prostě chtít. Už jen pro energickou kombinaci barev potisku logem M. Tričko pro fanoušky je ideálním oděvem i ke společenským událostem. Materiál: 100% bavlna

Bílé

S-XXL 80 14 2 158 074-078



M pánské tričko pro fanoušky. Sportovní tričko s kulatým výstřihem a velkým barevným logem BMW M na hrudníku. Sportovní pruh na šiji v karbonovém vzhledu dodává tričku dynamický vzhled, materiál zaručuje mimořádně vysoký komfort nošení a tričko samotné vytváří čistou sportovní atmosféru. Materiál: 100% bavlna

Antracitové

S-XXL 80 14 2 166 206-210
XXXL 80 14 2 181 583



M pánské tričko. Není pravým hitem pouze svou barvou: sportovní červené pánské tričko překvapí originálními detaily. Na pravém rukávu je zdobené vyšíváním s M typickým paprskem kola a také ze zadu na pravém rameni logem BMW M. A je opět rafinované: barevně kontrastní a s dynamickým prošíváním. Materiál: 100% bavlna

Červené

S-XXL 80 14 2 154 915-919



M čepice. Módní baseballová čepice pro ženy i muže. Spodní strana kšiltu karbonového vzhledu, vně vyšívání typický M dvojitý paprsek a logo BMW.

80 16 2 182 418



M čepice s logem. Razantní i mimo závodní dráhu: červená podšívka a vyšívání M logo vlevo na přední straně.

80 16 2 182 419



M pánské tričko s dlouhými rukávy. Vysoký výkon se snoubí s používáním ve všední den. Pánské sportovní tričko s dlouhými rukávy nadchne dynamickými, trochu tmavšími švy a odlišnými designovými prvky v karbonovém vzhledu a kontrastní červenou barvou. Na hrudníku jsou vyšity barevné obrysy loga BMW M a pravý rukáv zdobí typický paprsek BMW M. S mimořádnou materiálovou úpravou příjemnou na dotyk.
Materiál: 95 % bavlna, 5 % elasthan

Antracitové

S-XXL 80 14 2 166 211-215
XXXL 80 14 2 181 584



M pánské polotričko. Klasika nikoli pro garáž, ale pro šatník: sportovně elegantní polotričko s dynamickým kontrastním prošíváním. Módní středový lem se 3 knoflíčky. Náročné vyšívání s M typickým dvojitým paprskem kola a logem BMW M.
Materiál: 100% bavlna

Antracitové

S-XXL 80 14 0 446 816-820

Bílé

S-XXL 80 14 2 148 261-265

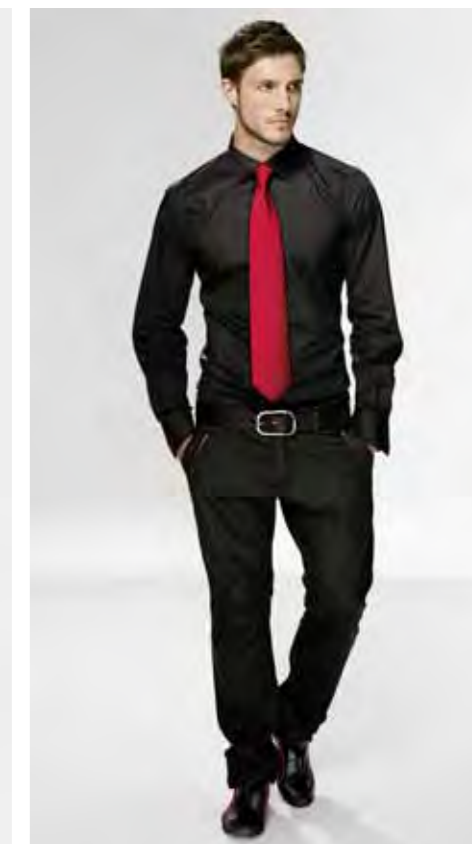

M vázanka Karbon. Kravata z pravého hedvábí v karbonovém vzhledu s vetkaným logem BMW M vpředu a vzadu. Dokonalá „tečka“ pro kusy z BMW M kolekce a klasický, ale stále aktuální vzhled.
Materiál: 100% hedvábí

Antracitová

80 16 2 179 762



M kravata. Hodí se na obchodní schůzky a k celé M kolekci: kvalitně zpracovaná BMW M kravata z toho nejjemnějšího pravého hedvábí pro Lifestyle. Antracitová vnitřní strana a tkané barevné logo BMW M na přední a zadní straně.
Materiál: 100% hedvábí

Červená

80 16 2 154 925



M sportovní hodinky. Sportovní hodinky s pláštěm z kartáčované ušlechtilé oceli. Cíferník v moderním karbonovém provedení, s barevně odlišeným logem BMW M. Kvalitní a přesný strojček Quartz, voděodolný do 10 atmosfér, vyrobený ve Švýcarsku. Minerální sklo odolné proti poškrábání. S funkcí stopky, ukazatelem data a malým ukazatelem sekund. Kožený pásek v antracitovém odstínu s kovovou sponou. Laserem vyražené logo BMW na spodní straně.

80 26 2 147 048



M hodinky. Aktuální: sportovní náramkové hodinky s vysoce kvalitním pláštěm z ušlechtilé oceli, moderním černým pryžovým páskem a červenými ručičkami. Minerální sklo odolné vůči poškrábání. Švýcarský hodinový strojček Ronda a voděodolnost až do 5 atmosfér jsou zárukou dlouhotrvající radosti z tohoto skvostného doplňku. Na černém displeji jsou kromě loga M také ukazatele data a dne v týdnu.

80 26 2 159 890



M taška, tkanina. Tkanina, z níž se tvoří elegancí: taška z textilu, v decentní antracitové barvě, se zipem v originálním designu dvojitých paprsků BMW M. Dvě vnitřní kapsy z karbonových vláken a čtyři poutka na tužky z červené kůže alcantara. Polstrované krátké popruhy i pohodlný ramenní popruh s dynamickými červenými pruhy. S logem BMW M a pinem BMW. Rozměry (D x Š): cca 50 x 28 cm

Antracitová
80 22 2 147 344

M cestovní taška, tkanina. Tak se získávají přátelé při balení kufru: cestovní taška z antracitové tkaniny, se zipem v originálním designu dvojitých paprsků BMW M. Dvě vnitřní kapsy z karbonových vláken a čtyři poutka na tužky z červené kůže alcantara. Polstrované krátké popruhy a pohodlný ramenní popruh s dynamickými červenými pruhy. S logem BMW M a pinem BMW. Rozměry (D x Š): cca 65 x 34 cm

Antracitová
80 22 2 147 066



M sluneční brýle. M sportovní sluneční brýle se zalíbí také na druhý pohled. Červenou kontrastní barvou na vnitřní straně kupřikladu. Nebo šedou barvou vysoce kvalitních skel s ochranou proti UVA, UVB a UVC záření až do nadmořské výšky 400 m. A s logem BMW M vytvořeným laserem na obou nožičkách. Včetně čistící utěrky.

80 25 2 179 278



M kožená peněženka. Dostatek prostoru pro vaše finance. A pro váš sportovní styl je tu kožená peněženka s přihrádkou na peníze v karbonovém vzhledu, s mnoha přihrádkami na karty a prostornou vnitřní částí, lemovanou jemnou červenou kůží alcantara. S pinem BMW uvnitř a raženým logem BMW M vně.

Antracitová
80 21 2 147 063



M pásek. Velmi kvalitní pásek s možností nastavení délky v moderním přírodním provedení, vnitřní strana z jemné kůže alcantara. Zvnějšku decentní antracitová, uvnitř dynamická červená. Pět otvorů pro nastavení velikosti a kovová spona s vyrytým logem BMW M. Vyražené logo BMW na vnitřní straně pásku. Rozměry (D x Š): cca 120 x 3,5 cm

Antracitová
80 21 2 147 062



M deštník. S karbonovou kostrou ze zesílených profilů. Kožená červeno-černá rukojeť. Potah z tkaniny polyester / hedvábi s teflonovým povrchem. S natištěným logem BMW M.

80 23 2 147 074



M manžetové knoflíky. S nimi budete chtít nosit košili častěji: manžetové knoflíky z vysoce kvalitního kovu, ve tvaru dvojitého paprsku M. Vyražené logo BMW M na vrchní straně.

80 23 2 147 071



M připínací odznak. Kovový odznak, trojrozměrné provedení, barevné smaltování. Uzávěr s kuličkovou sponkou na zadní straně.

80 23 2 152 291



M kovový přívěsek na klíče. Sportovní přívěsek na klíče ve tvaru originálního M paprsku. Vyražená značka BMW na kroužku s mezerou. Vyražené logo BMW M na spodním konci.

Kovový
80 23 2 147 070

M přívěsek na klíče, karbonový. M přívěsek na klíče, karbonový. Premiový karbonový přívěsek na klíče s barevným logem BMW M a vysoce kvalitním kroužkem s pružným kulovým kloubem.

Karbonový
80 23 2 179 083

M přívěsek na klíče CFK. Karbonový přívěsek na klíče. Leskle niklovaný s tříbarevným logem BMW M.

Karbonový
80 23 0 305 916

M přívěsek na klíče, kožený. Vnější část zhotovena z kůže antracitové barvy, vnitřní s vložkou z červené kůže alcantara. Kroužek na klíče s několika háčky a kroužky a také s vyraženými písmeny loga BMW. Logo BMW M jako přívěsek na hlavním kroužku na klíče. Rozměry (D x Š): cca 28 x 1,8 cm

Antracitový
80 23 2 147 238

BMW JÍZDNÍ KOLA & PŘÍSLUŠENSTVÍ.

Ať už na výletě do přírody, na lesní cestě nebo v parku – s jízdními koly BMW je i sama cesta cílem. A abyste se těšili čiré radosti, skrývá se v našich kolech nejen know-how získaná z oboru automobilů, ale také dlouholeté zkušenosti a především nasazení. Výsledkem jsou jízdní kola, která jsou stále v čele. Mají perfektně sladěný design, tvar a funkci, nejmodernější komponenty a hliníkové hydroformingové rámy. A mají jen jeden cíl: z každého metru jízdy musíte mít radost.

BUĎ TAHOUN.



Moderní design.

Výrazně vedené linie, nezapomenutelný design. Svary jsou vyhlazené technologií Smooth-Welding. Technologie hydroformingu umožnila vytvoření inovativního designu rámu.



Inteligentní řešení detailů.

Lanovody řazení a brzd jsou integrovány v rámu, podvozek je perfektně nastavený, odpružení je plynule nastavitelné. Hledáte funkci v nejlepší formě? Listujte dál!



High-Tech Teamwork.

Každá jízda je malou událostí: výjimečně přesná spolupráce vysoce hodnotných komponentů, jako jsou např. hydraulické kotoučové brzdy a řazení Shimano.





BMW Mountainbike Cross Country 2011. Je jedno, zda jedete po singletrailu, v serpentinách s asfaltovým povrchem nebo ve vyschlém korytě řeky: sportovní horské kolo BMW Cross Country je vynikající v každém terénu a při jakékoliv rychlosti – díky perfektní stavbě, vysokému komfortu odpružení a geometrii rámu se sportovním posezem. Při jízdě do kopce se projevuje vynikající stoupavost, při sjezdech přímé a citlivé řízení a hbitost. Vysoce kvalitní komponenty, jako jsou např. hydraulické kotoučové brzdy, řazení Shimano XT se 30 převody a čtyřčepová zadní stavba, jsou v perfektním souladu s hydroformingovými hliníkovými rámy. S horským kolem BMW Cross Country se nikdo nemusí bát srovnání ani žádné cesty.

Hmotnost: 12,9 kg. Hydroformingový hliníkový rám (AL6061-T6) s práškovým lakem. Sportovní geometrie se zamykatelnou vidlicí a čtyřčepovou zadní stavbou s potlačení propružování při šlapání.

Barva: perlová bílá

Velikost rámu:

M	(47 cm, tělesná výška 165–178 cm)	80 91 2 186 340
L	(52 cm, tělesná výška 174–190 cm)	80 91 2 186 341
XL	(55 cm, tělesná výška 183–195 cm)	80 91 2 186 342



Rám:	Hliníkový, plně odlehčený, BMW design s logem BMW, jednobarevný perlově bílý, lakovaný, červené zadní odpružení
Vidlice:	Vzduchová teleskopická vidlice Fox 32 FRL, zdvih 100 mm
Tlumiče:	Vzduchový tlumič Fox Float RP2 BV, zdvih 100 mm
Řídítka:	Syntace Durafite, černá
Představec:	Syntace 149 Force, M: 105 mm L: 120 mm XL: 135 mm, černý
Klíky:	Shimano XT 42/32/24, délka klíky 170 mm
Brzdy:	Hydraulické kotoučové brzdy Disc Brake Deore XT, 180/180 mm
Kola:	Mavic Cross Trail
Pláště:	Schwalbe, Racing Ralph, 26 x 2.25 skládací
Řazení:	Shimano Deore XT, 30 převodů
Přehazovačka:	Shimano Deore XT
Přesmykač:	Shimano Deore XT
Radící páky:	Shimano Deore XT
Kazeta:	Shimano XT, 11–34 zubů, 10 rychlostní
Řetěz:	Shimano Deore XT
Sedlo:	fi'zi:k Aliante Delta, černá
Pedály:	Shimano PD-M540



BMW Mountainbike Enduro 2011. Když jde do tuhého, můžete se spolehnout jen sami na sebe. Na to myslili i inženýři BMW. A pro horské kolo BMW Enduro sami vyvinuli představec s nastavitelným sklonem. Horské kolo by se mělo přizpůsobovat jezdcí – ne naopak. Plynule nastavitelné odpružení se zdvihem až 140 mm a značně vzpřímený posez zajišťují větší komfort, stejně jako řazení Shimano XT se 30 převody. Proto také můžete kolo při každém sjezdu řídit bezpečně. A ještě něco k bezpečnosti horské kolo BMW Enduro bylo podrobeno rozsáhlým a komplexním zkouškám – stejně jako ostatní horská kola nesoucí značku BMW.

Hmotnost: 14,8 kg. Monokokový rám z dvakrát zeslabovaných hliníkových roboticky svařovaných trubek (AL6061-T6) s práškovým lakem.

Barva: metalická bílá/zelená

Velikost rámu:

M	(45 cm, tělesná výška 165–178 cm)	80 91 2 186 343
L	(50 cm, tělesná výška 174–190 cm)	80 91 2 186 344



Rám:	Hliníkový, plně odlehčený, se čtyřčepovou zadní stavbou, design BMW s logem BMW a BWM grafikou rámu, metalická bílá/zelená
Vidlice:	Odlehčená vidlice Fox Talas 32 RL, zdvih 140 mm
Tlumiče:	Fox RP2 BV Syntace Durafite, zdvih 140 mm
Řídítka:	MTB Lowriser
Představec:	Syntace F 149 Force
Klíky:	Shimano, délka klík 170 mm
Brzdy:	Shimano Disc-Brake Deore XT, 180/180 mm
Kola:	Ráfky DT-Swiss, DT Swiss E530
Pláště:	Continental Mountain King 2.4 Supersonic
Řazení:	Shimano XT se třiceti převody
Přehazovačka:	Shimano Deore XT
Přesmykač:	Shimano XT FD-M770 E Type
Radící páky:	Shimano XT
Kazeta:	Shimano, 11–36 zubů, desetirychlostní
Řetěz:	Shimano XT
Sedlo:	fi'zi:k Nisene Sport, černá/zelená
Sedlovka:	Ritchey WCS, délka 350 mm, Ø 31,6 mm, černá matová
Pedály:	Wellgo pedály s dvoustrannými nášlapy





BMW M Bike 2010. Spektakulární směs hightech, luxusu a designu: to je BMW M Bike. Kotoučové brzdy a ušlechtilý rám s matným antracitovým lakem a logem M přitahují ve spojení s nápadnými ráfky, gripy a vložkou sedla v typické červené barvě M pozornost. Díky většímu rozsahu převodových poměrů jste s tímto sportovním speedbikem na cestě vždy razantní. Při jízdě po městě nebo při krátké vyjíždce do terénu zaručuje sedlo Fi'zi:k z kvalitní kůže s červenou vložkou vynikající komfort jízdy. Řazení Shimano SLX je lehké a robustní, odpružená přední vidlice Manitou Match má extrémní zatížitelnost a kotoučové brzdy garantují bezpečné brzdění. BMW M Bike je sportovní a exkluzivní stejně jako automobily BMW M a od června bude dostupný v limitované sérii.

Hmotnost: 12,9 kg. Hydroformingový hliníkový rám (AL6061-T6) s práškovým lakem.

Velikost rámu:	Matná antracitová
M (46 cm, tělesná výška 165–178 cm)	80 91 2 149 179
L (51 cm, tělesná výška 174–190 cm)	80 91 2 149 180
XL (55 cm, tělesná výška 183–195 cm)	80 91 2 149 181



Rám:	Hliníkový, hardtail, design BMW s integrovaným logem BMW, částečně integrované lanovody v hlavě a spodní rámové trubce, matné antracitové lakování s logem BMW M
Vidlice:	Manitou Match (zamykáni – ne dálkově z řídítek), hliníkový krk
Řídítka:	Duraflite 2014L, 600 mm, matná černá
Představec:	Syntace 149 Force, M: 105, L: 120, XL: 135, černý
Kličky:	Shimano KRG SLX FC-M660, 26/36/48 zubů
Brzdy:	Hayes Stroker Ride 140/160
Náboje kol:	Shimano SLX, HB-M665, 32 děr, Centerlock, Shimano SLX, FH-M665, 32 děr, Centerlock
Ráfky:	Rodi M380, 32 děr, vsazená pouzdra, červené
Pláště:	Continental Sport Contact Reflex 26x1,6
Řazení:	Shimano SLX, 27 převodů
Přehazovačka:	Shimano SLX RD-M662 Long Cage
Přesmykač:	Shimano SLX FD-M660 Topswing, 31,8 mm
Řadicí/brzdové páky:	Shimano SLX SL-M660
Kazeta:	Shimano SLX HG-80, 32 zubů
Řetěz:	Shimano CN-HG73
Sedlo:	Fi'zi:k Tundra, červené/černé
Sedlovka:	Kalloy SP-248, 27,2 mm, 350 mm
Pedály:	Wellgo WBD-95B
Doplňková výbava:	Karbonový držák láhve



BMW Cruise Bike 2011. BMW Cruise Bike je v pohybu na první pohled. Se svým jedinečným hydroformingovým hliníkovým rámem a svary vyhlazenými technologií Smooth-Welding. Lanovody brzd a řazení jsou vedeny tak nenápadně, aby ještě více zdůrazňovaly ležerní charakter BMW Cruise Bike: jsou totiž částečně skryty v rámu, který se dodává v bílé barvě a v kombinacích bílá/modrá a zelená/černá. Představec s integrovaným logem BMW je individuálně nastavitelný a perfektně přizpůsobitelný postavě jezdce. Vysoce kvalitní komponenty, jako např. přední vidlice, brzdy Cantilever a řazení Shimano Alivio s 24 převody, ladí s neobvyklým vzhledem a dávají pocit radost z jízdy na tomto kole.

Hmotnost: 13,9 kg. Hydroformingový hliníkový rám (AL6061-T6) s práškovým lakem a svary vyhlazenými technologií Smooth-Welding.

Velikost rámu:	Bílá	Bílá/modrá	Zelená/černá
S (41 cm, tělesná výška do 168 cm)	80 91 2 186 324	80 91 2 186 328	80 91 2 186 332
M (46 cm, tělesná výška 165–178 cm)	80 91 2 186 325	80 91 2 186 329	80 91 2 186 333
L (51 cm, tělesná výška 174–190 cm)	80 91 2 186 326	80 91 2 186 330	80 91 2 186 334
XL (55 cm, tělesná výška 183–195 cm)	80 91 2 186 327	80 91 2 186 331	80 91 2 186 335



Rám:	Hliníkový, hardtail, design BMW s integrovaným logem BMW, částečně integrované lanovody v hlavě a spodní rámové trubce
Vidlice:	Odlhčená vidlice Suntour NCX-D, zdvih 75 mm, úchytky ochrany kola
Řídítka:	Moon Humpert, hliník
Představec:	BMW Original Trekking (s možností nastavení sklonu) včetně loga BMW, S: 90 mm, M/L/XL: 110 mm
Kličky:	Shimano Alivio, 42/32/22 zubů, 170 mm
Brzdy:	Shimano Alivio V-Brake
Pláště:	Schwalbe City Plus 50-559
Řazení:	Shimano Alivio 24 převodů
Přehazovačka:	Shimano Alivio
Přesmykač:	Shimano Alivio
Řadicí/brzdové páky:	Shimano Alivio
Kazeta:	Shimano Alivio, 11–32 zubů
Řetěz:	Shimano Alivio
Sedlo:	Selle Royal Freccia
Pedály:	sportovní pedály s odrazkami
Doplňková výbava:	zvoněk, boční stojan





BMW Touring Bike 2011. 27 převodů, z nichž každý zaručuje radost z jízdy. BMW Touring Bike s přehazováním řetězem v sobě spojuje moderní design s maximálním komfortem. Rám je vyroben technologií hydroformingu, z čehož vznikl inovativní design ladných křivek, který činí Touring Bike nezapomenutelným. Vysoce kvalitní komponenty a vybavení odpovídající požadavkům StVZO garantuje nejvyšší možnou aktivní bezpečnost bez ohledu na to, zda jedete po hlavní silnici nebo po lesní cestě. Gelové sedlo a ergonomické gripy činí ze sebedelší trasy komfortní záležitost. Doba výletu závisí výhradně na jezdcích a nikoliv na jízdním kole.

Hmotnost: 16,3 kg. Hydroformingový hliníkový rám (AL6061-T6) s práškovým lakem.

Velikost rámu:

S (41 cm, tělesná výška do 168 cm)
M (46 cm, tělesná výška 165–178 cm)
L (51 cm, tělesná výška 174–190 cm)
XL (55 cm, tělesná výška 183–195 cm)

Lesklá čokoládová

80 91 2 186 336
 80 91 2 186 337
 80 91 2 186 338
 80 91 2 186 339

Rám: Hliníkový, hardtail, BMW design s integrovaným logem BMW (práškovým)
Vidlice: Odlehčená vidlice Sountour NCX-D-LO, barva: magnesium, hliníkový krk, zdvih 75 mm se zamykáním, černá
Řídítka: Humpert MTB Lowriser, hliníková, 580 mm, matová černá
Představec: BMW Original Trekking, matová černá práškováná
Kliky: Shimano Deore, 48/36/26 zubů, Hollowtech, délka 170 mm
Brzdy: Shimano Deore
Náboje kol: Shimano VR Nabendynamo
Ráfky: Rodi Airline Plus, s broušenými boky
Pláště: Schwalbe City Plus
Řazení: Shimano Deore, 27 převodů (řetěz), řadicí ovládání Rapid-Fire
Přehazovačka: Deore, černá
Přesmykač: Shimano Deore
Řadicí/brzdové páky: Shimano Deore
Kazeta: Shimano Deore, 11-34 zubů
Řetěz: Shimano Deore
Sedlo: Selle Royal Freccia Look In 5207 HRC
Pedály: Wellgo, hliníkové, zásuvné
Doplňková výbava: Blatník stříbrný/černý, světlo se světelným senzorem, funkce obrysová světla, stojan, pumpička, zvonek



Bunda Windbreaker 3. Tato prodyšná větruodolná a nepromokavá bunda udržuje svou vnitřní měkkou fleecovou vrstvou teplo a hodí se také k výletům na jízdním kole nebo motocyklu. K dispozici u Vašeho prodejce motocyklů BMW.

XS-XXXL 72 60 7 717 256-262



Lankový zámek BMW. Velmi lehký bezpečnostní zámek s BMW designem. Hmotnost 110g; s 90 cm (36") dlouhým ocelovým lankem a snadno nastavitelnou čtyřmístnou číselnou kombinací. Ideální k zajištění při krátkých zastávkách.

80 93 0 441 472



Cyklistická brašna pod sedlo. Pro nejnужnější potřeby, např. cestovní nářadí Micro Tool. Vybavena praktickým uchyacením klik'n-go, reflexním páskem 3M a úchytem na blikačku.

80 92 0 421 825



Cyklistický batoh. Inovativní design, praktické funkce. Komfortní ramenní a bederní popruhy, univerzálně využitelné vnitřní a vnější kapsy a držák na přilbu. Včetně držáku na láhev, reflexního pásku 3M a úchyt na blikačku.

80 92 0 421 746



Sada osvětlení napájeného bateriemi. Přední a zadní světlo s univerzálním uchycením vhodným pro všechna jízdní kola BMW. Nastavitelný směr ve vodorovné a svislé rovině pro optimální osvětlení. Intenzita osvětlení 15 lux, výdrž na jedno nabití 30 h. Nabíječku a akumulátor je možno obdržet zvlášť.

80 92 0 431 648



Spirálový lankový zámek. Délka lanka: 200 cm. S univerzálním držákem k upevnění na jízdní kolo.

80 92 0 427 707



Blatníky na MTB a Cruise Bike. Vpředu rychloupínání Snap-on, vzadu Quick-Release Power-Strap, včetně ochrany proti odcizení.

MTB, přední 80 92 0 401 016

MTB, zadní 80 92 0 401 040

Cruise Bike 80 92 0 401 015



Micro Tool. Lehký a kompaktní multifunkční nástroj s 18 funkcemi. K nástroji Micro Tool navíc dostanete neoprénový obal k upevnění pod sedlo nebo k umístění do kapsy dresu.

80 92 0 304 330



Krátké cyklistické rukavice. Velmi kvalitní krátké rukavice s gelovými tlumícími vložkami a reflexními proužky. Gelové vložky brání vzniku otlaků na dlaních a tlumí vibrace. Rubbertech Safegrip zlepšuje přilnavost k řídítkům. Vně všítá poutka usnadňují svlečení rukavic. Na pravé rukavici je vytažené logo.

S-XL 80 92 0 442 229-232



Láhev na pití s držákem. Lehká, dokonale vytvarovaná hliníková láhev s praktickou hubičkou na pití opatřenou krytkou. Povrch je potažen ochrannou vrstvou odolávající horkým a studeným nápojům (certifikát RWTÜV). Objem: 700ml. Držák na láhev vhodný pro Touring Bike, Cruise Bike a MTB Cross Country.

80 92 0 414 346



Cyklistická přilba. Vysoce odolná a bezpečná při nízké hmotnosti. Individuální nastavení otočným kolečkem. Dostatečný počet větracích otvorů. Certifikát TÜV-EC. Univerzální velikost 54 až 60.

80 92 0 446 866



Cyklistické rukavice. Vysoce kvalitní, ergonomické, dobře odvětrávané. Integrované gelové vložky brání vzniku otlaku na dlaních.

S-XL 80 92 0 397 570-573

80 92 9 430 470

Chrániče kalhot. Brání nohavice před kontaktem s řetězem jízdního kola a znečištěním.



BMW DĚTSKÝ PROGRAM.

S dětským programem BMW jsme vyvinuli produkty, které rostou s Vašimi dětmi. Tak se dá snadno BMW Kidsbike proměnit několika málo úkony z odrážedla až na plnohodnotné dětské jízdní kolo. A přirozeně jsme nezapomněli ani na radost. Tričko JOY letošní kolekce to podtrhuje nejen potiskem JOY NEVER SAYS NEVER, ale i příslibem radosti značky JOY (viz také s. 36) na zadní rubové straně dětského svetru s kapucí.

RADOST OD POČÁTKU.



Jděte najisto.

Odrázky na batohu pro lepší viditelnost, jízdní kola s polstrovanými řídítky, cyklistická helma s certifikací TÜV: právě u dětí je bezpečnost na prvním místě.



Ergonomické tvary.

Kdo chce vyrábět věci pro děti, musí se na ně pozorně dívat, sledovat je: Jak se děti pohybují? Jak co nosí? Polstrované nastavitelné popruhy a ergonomicky tvarované sedlo a řídítka BMW Kidsbike vám přinášejí jasnou odpověď.



Skvělý design.

Pro jedinečnou kombinaci moderního designu a vynikajících bezpečnostních detailů získalo BMW Kidsbike ocenění EUROBIKE AWARD, IF Product Design Award a Red Dot Design Award.



Dětské tričko JOY. Radost prostě sluší každému dítěti! Tmavě modré dětské tričko s vyšíváním nápisem BMW na rukávu to zdůvodňuje: módní barva trička i potisk JOY NEVER SAYS NEVER na hrudníku se prostě líbí.
Materiál: 100% bavlna

Tmavě modré
Velikost 104/116/128/146/152
80 14 2 166 842-846



Dětský svetr s kapucí JOY. Děti se radostí rozzáří: ležérní, tmavě modrý svetr s kapucí s aplikací JOY v kontrastní bílé barvě na hrudníku, s vystínovaným vyšíváním nápisem BMW na levém rukávu. Kvůli pohodlnému pocitu při nošení nemají rukávy a dolní okraj náplety. A proto – díky výjimečné úpravě materiálu – je velice měkký a teplý.
Materiál: 100% bavlna

Modrý
Velikost 116/128/140/152/164
104 80 14 2 166 847-851
80 14 2 208 420



Dětská čepice. Tuto čepici musí mít každý malý fanoušek BMW: klasická baseballová čepice je zmenšeninou unisex čepice pro dospělé – a proto je ideální pro rodinný vzhled. Díky suchému zipu na zadní straně roste čepice s dítětem. Další výrazné znaky: barevné logo BMW vpředu a stínovaná dvojitá paspulka.
Materiál: 100% bavlna

Tmavě modrá
80 16 2 166 855



Pouzdro na psací potřeby. Praktické pouzdro na psací potřeby pro bezpečné a rychlé uschování psacích potřeb. Dekorativní vnitřní potisk ve vzhledu silniční mapy, se štítkem na jméno a s kovovou karabinou pro zavěšení na batoh. Reflexní pruhy na vnější straně. S barevným logem BMW.
Materiál: 100% polyester

Oranžové
80 22 2 147 357



Pouzdro na poznámkový blok. Příruční pouzdro na poznámkový blok ve formátu A5. Dekorativní vnitřní potisk ve vzhledu silniční mapy, se štítkem na jméno a s praktickým držákem na tužku, včetně poznámkového bloku. Reflexní pruhy na vnější straně. S barevným logem BMW.
Materiál: 100% polyester

Oranžové
80 22 2 147 358

Modré
80 22 2 147 367



Batoh. Tak dokonce i Vaše děti prezentují dobrý vkus: pohodlný módní batoh s velkým hlavním prostorem a dvěma dělitelnými vnějšími přihrádkami. Skryté zipy. Čalouněný nastavitelný ramenní popruh a polstrovaná partie zad. Nepromokavý povrch a reflexní pruhy na vnější straně. Včetně kovové karabiny a pevného ucha. Na rukojeti je vyražena značka BMW. S barevným pinem BMW.
Materiál: 100% polyester

Oranžový
80 22 2 147 354

Modrý
80 22 2 147 362



Obal na láhev, včetně láhve na nápoje. Praktický obal na láhev s kovovou karabinou pro zavěšení na batoh. Včetně stabilní kovové láhve (objem 0,4 l). Reflexní pruhy na vnější straně. S barevným logem BMW.
Materiál: 100% polyester

Oranžový
80 22 2 147 359



Přívěsek na klíče. Udělá dětem radost. Přívěsek na klíče s kompasem, kapesní svítilnou a lupou. Praktické: přívěsek na klíče lze připevnit ke karabině batohu. S barevným logem BMW.
Materiál: 100% polyester

Oranžový
80 23 2 149 063



BMW Kidsbike – odrážedlo a jízdní kolo v jednom. BMW Kidsbike s typickým designem BMW slouží k učení jízdy na kole tou nejpokrokovější metodou – bez použití balančních koleček. Toto odrážedlo učí Vaše děti od útlého věku udržovat rovnováhu. Tím se dětem nejen usnadní pozdější přestup na jízdní kolo s pedály, ale také se cítí bezpečněji již od začátku. Další ochranu dětí zajišťují uzavřené plastové pedály s odrazkami. Součástí dodávky je kompletní pohonná jednotka s pedály, dětská cyklistická přilba s atestem TÜV, brašna do rámu a síťka na řídítka. Ergonomické tvary sedla a řídicích pák umožňují pohodlné sezení. Jestliže chcete odrážedlo přestavět na dětské jízdní kolo, stačí jednoduše namontovat dodanou pohonnou jednotku s pedály a dítě se může samo silně opřít do pedálů. Kidsbike je určen pro děti od cca 2½ roku (jako odrážedlo) do cca 6 let (jako jízdní kolo).

Výška rámu: 36 cm
výška sedla: 38–46 cm
Hmotnost: 6 kg (odrážedlo),
 8 kg (s pohonnou jednotkou)
Max. nosnost: 50 kg
Modré 80 91 2 183 393
Červené 80 91 2 183 395



Snímatelné polstrování má integrovanou síťovou kapsu, která dětem slouží k uložení vezených drobností, např. plyšového zvířátka (plyšové zvířátko není součástí dodávky).



Praktická brašna se zipem se optimálně hodí do prostoru mezi rámovými trubkami. Jednoduchá montáž. Materiál: odolný plast. Logo BMW.



Spolu s kolem rovnou obdržíte dětskou cyklistickou přilbu s atestem TÜV v barvě rámu s reflexním povrchem a kompletní třídílnou pohonnou jednotku s pedály.



Zámek BMW s lankem. Lehký bezpečnostní zámek v typickém designu BMW s ocelovým lankem dlouhým 90 cm (36") a snadno nastavitelnou čtyřmístnou číselnou kombinací.
 Hmotnost: 110 g

80 93 0 441 472



Dětské auto BMW Baby Racer II. Oceněná klasika v modré barvě. Čistý design a pohodlné sedadlo pro dlouhé jízdy. Díky speciálním pneumatikám je auto velmi tiché, a proto je použitelné i doma – dokonce i na parketách. Testováno TÜV. Vhodné pro děti ve věku od 1½ roku do 3 let.

Rozměry (D x Š x V): 70,5 x 32,5 x 40 cm
Rozvor: 44 cm
Hmotnost: 4,5 kg

Modré
80 93 0 006 909

BMW Junior Bike. Malý BMW Bike už dospěleji – klasika v dětském programu. Neobvyklá tříkolka nabízí lehké řízení, velká, tichá pryžová kola a optimální ergonomii pro ideální polohu při sezení. Snadná demontáž a přeprava díky stavebnicové konstrukci. Vhodné pro děti od 3 do 5 let.

Rozměry (D x Š x V): 71 x 37,5 x 56 cm
Rozvor: 48,5 cm
Hmotnost: 4,5 kg

80 93 0 145 906



Dětské auto BMW Baby Racer II. Toto auto si nezamilují pouze děti, ale také sousedi: sportovní závodní auto pro nejmenší s odhlučňujícími pneumatikami. Exkluzivní design, velmi kvalitně zpracovaný. S pohodlným měkkým sedadlem v červené barvě. Pro děti od 1½ roku do 3 let. Certifikováno TÜV.

Rozměry (D x Š x V): 70,5 x 32,5 x 40 cm
Rozvor: 44 cm
Hmotnost: 4,5 kg

Černé
80 93 0 446 003

BMW Snow Racer. Radost ze sánkování: perfektní spojení radosti z jízdy, ergonomie a bezpečnosti dělá BMW Bobby Bob oblíbenou zimní hračkou. Jedná se o vítěze testu sáněk časopisu Bild am Sonntag a TÜV Rheinland. Vysoce kvalitní sánky jsou vyrobeny z plastu odolávajícímu chladu a ultrafialovému záření. Mají nerezové výměnné skluznice a funkce určené pro děti, jako např. odpružení řídítek, integrovanou houkačku, ergonomické sedlo a řídítka. Díky nim se dětem bude příští zima zdát příliš krátká. Věkové rozmezí: 4–10 let, nosnost 50 kg
Hmotnost: 6 kg

80 93 0 493 884



Dětské auto BMW Baby Racer II Motorsport. Pro budoucí závodníky. Se sportovním volantem, předním spojlerem, ukazatelem rychlosti a otáčkoměrem, přední a zadní část s dokonalým metalizovým efektem s logem BMW. Tiché pneumatiky. Certifikát TÜV. Vhodné pro děti od 1½ roku do 3 let.

Rozměry (D x Š x V): 73 x 32,5 x 40 cm
Rozvor: 44 cm
Hmotnost: 6,4 kg

Modré
80 93 2 163 090



BMW X6. Vůz BMW X6 se zpětným setrvačником měřítku 1:41 jezdí díky svému pohonu zpětným setrvačником úplně sám: jednoduše jej na podlaze zatáhněte zpět a pustte. BMW X6 se rozjede. A to nejen v dětském pokoji.

BMW X6, 1:41
80 45 2 148 806



BMW Free Wheel Car. Ten, kdo chce později jezdit s BMW, se musí včas začít učit. Proto přichází BMW řady 1 nebo BMW Free Wheel Car. Díky měřítku 1:64 a otočným kolečkům prozkoumá každý kout dětského pokoje a při svých malých rozměrech ukáže formou hry svět BMW. Pro ještě větší radost z jízdy se BMW řady 1/X6 hodí i na dráhu Free Wheel od firmy Maisto.

BMW řady 1, 1:64
80 45 2 149 158

BMW X6, 1:64
80 45 2 149 157



BMW 328 Roadster. Klasika pro malé: jedinečný klasický design v bílé barvě není zdaleka všechno, čím BMW 328 Roadster působí radost. Elegantní auto s chromovanou mřížkou a ráfky, věrně kopírujícími originál, rozbuší i mnohá mužská srdce. Roadster je přirozeně testován TÜV a je pro děti snadno ovladatelný. Speciální pryžové pneumatiky zajišťují také to, že radost z jízdy nebude zkazena hlukem nebo poškozenou podlahou ani v uzavřených prostorách. K dispozici jako šlapací nebo elektrická verze. Vhodné pro děti od 3 do 5 let.

Šlapací verze, bílá 80 93 2 149 183
Elektrická verze, 6V 80 93 2 149 182



BMW M6 Cabrio. Do detailů propracovaná napodobenina exkluzivního originálního modelu. Lak v barvě modré metalízy. Přední a zadní nárazníky v originálním designu M, ráfky M6 a nálepky M6 na víku zavazadlového prostoru a žebrování směrových světel. K dostání ve šlapací a elektrické verzi. S elektrickou houkačkou a tachometrem. Materiál: lakovaný ocelový rám, umělá hmota bez obsahu škodlivin. Nosnost do 50 kg. Vhodné pro děti od 4 do 7 let.

Elektrická verze: Nastavitelná provozní rychlost, 8 km/h chod vpřed, 4 km/h zpětný chod; provozní doba min. 1,5 h při nepřetržitém provozu; doba nabíjení cca 15 h; chod vpřed a zpětný chod, nožní brzda, bezpečnost díky funkci dvojité brzdě. Hmotnost: cca 17 kg.

Šlapací verze: Klikový pohon s lehkým chodem, přestavitelná poloha sedadla. Hmotnost: cca 10 kg.

Šlapací verze, modrá 80 93 0 444 852
Elektrická verze, 6V 80 93 2 158 901



BMW řady 3 Cabrio. Jednosedadlové vozítko ve dvou verzích: šlapací auto s komfortními pedály nebo elektrické auto (6V baterie) s automatickou motorovou brzdou. Přestavitelné sedadlo, pryžová kola. Z odolné umělé hmoty bez obsahu škodlivin. Vhodné pro děti od cca 3 do 5 let.

Elektrická verze: Maximální rychlost cca 4 km/h; provozní doba min. 1,5 h při nepřetržitém provozu; doba nabíjení cca 15 h; boční elektronický panel pro chod vpřed a zpětný chod. Hmotnost: cca 12,5 kg.

Šlapací verze: Tyčový pohon s lehkým chodem; přestavitelná poloha sedadla. Hmotnost: cca 8 kg.

Šlapací verze, stříbrná 80 93 0 444 848
Elektrická verze, 6V 80 93 2 158 899



BMW M3 GT2. Od nynějška je sportovní i dětský pokoj, a to díky cabrio-verzi BMW M3 GT2, která za originálem téměř nezaostává. Pouze rychlost je nižší. Vhodné pro děti od cca 3 do 5 let.

Šlapací verze: Lehkoběžný pohon táhly, nastavitelný posez. Hmotnost: cca 8 kg

Elektrická verze, 6V: Max. rychlost cca 4 km/h, výdrž na jedno nabití min. 1,5 h při nepřerušované jízdě, doba dobíjení cca 15 h. Hmotnost: cca 12,5 kg

80 93 0 493 883

80 93 0 493 878

Příslušenství. Takto se děti hrou snadno seznámí s dopravními předpisy. Dopravní značky (výška: 68 cm), dopravní kužel (výška: 26 cm) a plně funkční semafor (výška: 72 cm) z odolné umělé hmoty.

Sada 1 80 93 0 396 137

Sada 2 80 93 0 396 138



Semafor 80 93 0 396 136



Dopravní kužel 80 93 0 396 139



Sada 1



Sada 2



BMW MINIATUREY.

Nezáleží na tom, se kterým BMW spojíte krásné vzpomínky nebo nová přání – s modely BMW je budete moci prožít. Přitom je to především láska k detailu, design a technické finesy, které každý model dělají tak zvláštní. Každé měřítko má své individuální kouzlo: nejsou zde zachyceny pouze detaily podle měřítka (např. věrná kopie motoru), ale i další doplňky, jako jsou vnitřní koberečky. Tímto způsobem vytváříme model, který nijak nezaostává za originálem. Jste již připraveni na zkušební jízdu?

OBJEV DETAILY.



Láska k detailu.

Pomocí nejmodernějšího softwaru jsou všechny rozměry nezmenšeného vozu BMW převedeny do zmenšeného měřítka. Proto v měřítku 1:87 rozpoznáte logo pouze pomocí lupy.



Pracují ruce.

Všechny modely BMW jsou vyráběny ručně a každý je podrobován výstupní kontrole. Zkušenému zraku kontrolora neunikne ani sebemenší škrábanec.



Barvy jako na originálu.

Lak modelů BMW odpovídá originálním barevným tónům laku. O model pečujte stejně jako o velký vůz BMW.



BMW řady 5 Touring. Velká třída i jako model. BMW řady 5 Touring v měřítku 1:18 umožňuje, kromě pohledů na motor a podvozek díky panoramatickému střešnímu oknu, i zcela nové pohledy na pečlivě zpracovaný interiér, který je dokonce vybaven koberečky na podlaze. Sklápěcí zadní sedadlo, bezpečnostní pásy, viditelné švy sedadel a čalounění ukazují nejen styl, ale i velkou pozornost věnovanou detailu. A tu lze poznat už zvenku: podle věrně ztvárněných ráfků s logem BMW, otvíratelných dvířek hrdla nádrže a podle technicky inovativní dvojí funkce víka zavazadlového prostoru. A samozřejmě také podle speciální kombinace dynamiky a designu, kterou se vyznačuje jen pravý vůz BMW.

Měřítko: 1:43**
Stříbrná Titan
 80 42 2 158 008

Šedá Sophisto
 80 42 2 158 009

Modrá Imperial
 80 42 2 158 010

Měřítko: 1:18****
Šedá Space
 80 43 2 158 014

Černá Saphir
 80 43 2 158 015

Modrá Tiefsee
 80 43 2 158 016

BMW řady 5 Sedan. Radost na první pohled: velkorysý panoramatické střešní okno BMW řady 5 v měřítku 1 : 18 umožňuje – stejně jako otvíratelné dveře – nahlížet do detailně zpracovaného interiéru sedanu. A to se vyplatí: objevíte zde koberečky na podlaze, švy na kožených sedadlech nebo barevné logo na koženém volantu. I exteriér překvapí elegantním designem a zcela zvláštními funkcemi. Kromě kapoty motoru a víka zavazadlového prostoru lze otvírat i dvířka palivové nádrže. Věrně ztvárněné ráfků s logem BMW radost ještě umocňují – i na druhý pohled.



Měřítko: 1:43**
Bílá Alpin
 80 42 2 158 005

Černá Saphir
 80 42 2 158 006

Šedá Space
 80 42 2 158 007

Měřítko: 1:18****
Stříbrná Titan
 80 43 2 158 011

Šedá Sophisto
 80 43 2 158 012

Stříbrná Kaschmir
 80 43 2 158 013

BMW řady 5 Gran Turismo. Klasika interpretovaná v čase: model nového BMW řady 5 Gran Turismo, vyrobený s přesnými detaily, spojuje stylovou eleganci limuzíny, flexibilitu kombi a mnohostrannost Sports Activity Vehicle. Přitom je BMW řady 5 Gran Turismo působivě dokonce i jako model, a to zejména díky plynulé dynamice linie střechy připomínající coupé. A díky nákladnému zpracování nabyvá platnosti i ten nejmenší detail.



Měřítko: 1:43**
Černá Saphir
 80 42 2 156 800

Červená Damaskus
 80 42 2 156 799

*KYOSHO, **Schuco, *** Herpa, ****Norev.



BMW X3. Menší bratr vozu X5 je docela velký i v malém. Jeho realistické rozměry a vybavení, jako např. originální ráfky s logem BMW a originální lak interiéru a exteriéru, na sebe přitahují pozornost. Velké panoramatické střešní okno umožňuje obdivné pohledy na exkluzivní interiér. Ztvárnění podvozku, spodní části vozu a výfuku BMW X3 ukazuje, že i malá věc může být někdy velká.

Měřítko: 1:43**
Černá Saphir
 80 42 2 162 522

Bílá Alpin
 80 42 2 162 523

Červená Vermelion
 80 42 2 162 524

Měřítko: 1:18*
Modrá Tiefsee
 80 43 2 162 525
 (dostupné od 12/2010)

Stříbrná Titan
 80 43 2 162 526
 (dostupné od 1/2011)

Šedá Space
 80 43 2 162 527
 (dostupné od 1/2011)



BMW X1. Nevypadá dobře jen na silnici. I doma Vás může okouzlit věrně ztvárněný vůz BMW X1. Ráfky s barevným logem BMW Vám připomenou, že i malé detaily dělají velké rozdíly. V měřítku 1:18 lze otvírat dveře, kapotu motoru a zavazadlový prostor, což zvyšuje tepovou frekvenci všech příznivců značky BMW. Již u měřítka 1:43 umožňuje velké panoramatické střešní okno sledování detailů interiéru shora. Výsledkem nejpřesnějšího zpracování je, že rozdíl mezi originálem a zmenšeninou se pozná jen podle rozměrů.

Měřítko: 1:87***
Černá Saphir
 80 41 2 156 808

Měřítko: 1:43**
Modrá Tiefsee
 80 42 2 156 806

Šedá Space
 80 42 2 156 805

Stříbrná Titan
 80 42 2 156 804

Měřítko: 1:18*
Černá Saphir
 80 43 2 156 801

Bílá Alpin
 80 43 2 156 802

Červená Vermelion
 80 43 2 156 803



BMW YACHTSPORT KOLEKCE.

Hnaný větrem, vždy na rozhraní dvou elementů – plachtění je naprosto fascinující. Obstojí jen ten, kdo se spolehne na správný materiál. Proto vyrábíme veškeré textilie kolekce BMW YachtSport ve spolupráci s firmou Henri Lloyd, jejíž dlouholeté zkušenosti s technickými plachtařskými oděvy se v kolekci široce uplatňují. A tak lze současně zaručit nejvyšší funkčnost a odolnost na straně jedné a nezaměnitelný styl kolekce na straně druhé. Nezáleží na tom, jestli se budete pohybovat po souši, nebo po moři na regatě. Pociťte na vlastní kůži atmosféru plachtařského sportu! Učíte tak s novou kolekcí BMW YachtSport.

CO DĚLÁ STYL STYLEM.

HENRI LLOYD

Henri Lloyd.

Všechny textilie kolekce BMW YachtSport připravujeme ve spolupráci se značkou Henri Lloyd, jejíž dlouholeté zkušenosti s jachtařským oblečením se odrazily při vývoji této kolekce.



Match Racer.

V Match Race jde o všechno. Grafika aplikace zobrazuje rozhodující trasy a směry plachetnic.



Ozdobné označení plachet.

Výraz stylu v jazyce jachtařů: ozdobná označení plachet jsou součástí mezinárodní vlajkové abecedy a udávají také správný módní směr.



Dětské tričko s dlouhými rukávy Yachting. Tričko s dlouhými rukávy z příjemného bavlněného úpletu pro moderně se oblékající dospívající jachtaře. S grafikou Match Racer, sportovním jachtařským motivem na přední a zadní straně. Logo BMW a logo BMW Yachtsport.
Materiál: 100% bavlna

Bílé
Velikosti: 104–152
80 30 2 153 527–531



Pánská bunda Yachting. Funkční lehká bunda z prodyšného větruodolného a nepromokavého materiálu, se skládací kapucí a praktickou šňůrkou v lemu. Bílé / tmavě šedé vsadky a ozdobná označení plachet využívají módní akcenty. Vodotěsné vsazené kapsy na zip.
Materiál: 100% nylon

Modré
S–XXL 80 30 2 153 487–491



Pánské ragbyové triko Yachting. Sportovní ragbyové tričko s dlouhými rukávy. Tmavě modré, s bílými pruhy a bílým límečkem.
Materiál: 100% bavlna

Modré
S–XXL 80 30 2 153 477–481

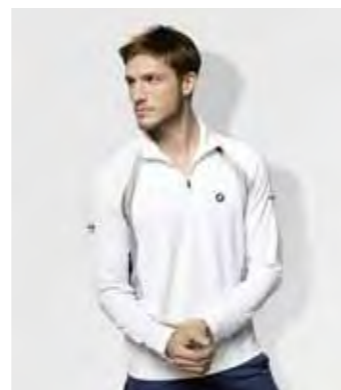

Funkční triko s dlouhými rukávy Yachting. Unisex polotriko s dlouhými rukávy se zapínáním na krátký zip. Prodyšné, s UV filtrem. Bílo-šedé vsadky.
Materiál: 100% polyester

Bílé
XS–XXL 80 30 2 153 538–543



Dámská vesta Yachting. Módní fleecová vesta, bílá s tmavě modrými vsadkami, se stojáčkem a dvěma bočními kapsami na zip.
Materiál: 100% polyester

Bílá
XS–XL 80 30 2 153 522–526

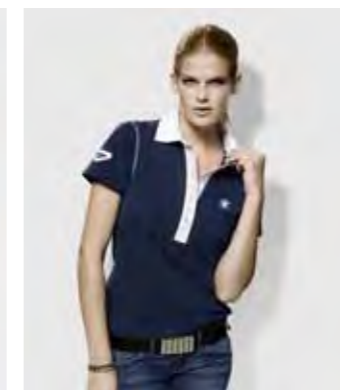

Dámské polotričko Yachting. Dámské polotričko s dlouhým středovým lemem s knoflíčky. Sportovní vzhled díky barevně kontrastnímu límečku a světle šedému prošívání.
Materiál: 97 % bavlna, 3 % elasthan

Modré
XS–XL 80 30 2 153 502–506



Dámský pullover s kapucí Yachting. Sportovní, v pase mírně projmutý pullover s kapucí. Proužkovaný. S výstřihem do věčka, boční kapsy a šňůrky.
Materiál: 97 % bavlna, 3 % elasthan

Bílý
XS–XL 80 30 2 153 512–516



Čepice Yachting. Funkční tmavě modrá čepice, ušitá ze šesti dílů s kovovou sponou.
Materiál: 100% bavlna

Modrá
80 30 2 153 419



Pánská vesta Yachting. Tmavě modrá fleecová vesta s bílými vsadkami, se stojáčkem a dvěma bočními kapsami na zip.
Materiál: 100% polyester

Modrá
S–XXL 80 30 2 153 492–496



Pánská bunda s kapucí Yachting. Bílá bunda s kapucí v módním pruhovaném designu v tmavě šedé a tmavě modré barvě. Se zipem a šňůrkou v límci.
Materiál: 97% bavlna, 3% elasthan

Bílé
S–XXL 80 30 2 153 482–486

Pánské polotričko Yachting. Klasické pánské polotričko, bílé, s tmavě šedým ozdobným prošíváním.
Materiál: 97 % bavlna, 3 % elasthan

Bílé
S–XXL 80 30 2 153 467–471



Dámská větrovka Yachting. Funkční lehká dámská bunda poskytující ochranu za každého počasí. Bílá, s tmavě modrými/světle šedými vsadkami. S nastavitelnou kapucí, vodotěsnými bočními vsazenými kapsami na zip a šňůrkou u krku. Prodyšná, větruodolná a nepromokavá.
Materiál: 100% nylon

Bílá
XS–L 80 30 2 153 517–520



Lodní pytel Yachting. Funkční lodní pytel v atraktivním jachtařském stylu. 100% vodotěsný díky svařovaným švům. Bílý, s ozdobným označením plachet, potisk „BMW Yachtsport“, „Match Racer“.

Materiál: 100% polyester

80 30 2 153 426



Lodní pytel Yachting. Lodní pytel v námořnickém stylu. Z nepromokavého materiálu, s velkým objemem. Bezpečnosti a komfortu slouží karabinový uzávěr, popruh přes rameno a poutko. Přívěsek na klíče – kompas – je součástí dodávky. Bílý, s tmavě modrými pruhy, potisk ozdobným označením plachet, nápisy „BMW Yachtsport“ a „Match Racer“.

Objem: 45 l, materiál: 100% polyester

80 30 2 153 421



Klíčenka na krk Yachting. Tmavě modrá klíčenka na krk ve stylu jachtařského sportu. Charakteristický popruh a vysoce kvalitní kovové očko. „BMW Yachtsport“ vytvořené laserem.

Materiál: 100% polyester

Tmavě modrá
80 30 2 153 424



Přívěsek na klíče Yachting. Tmavě modrý přívěsek na klíče ve stylu jachtařského sportu. Charakteristický popruh a vysoce kvalitní kovové očko. „BMW Yachtsport“ vytvořené laserem.

Tmavě modrá
80 30 2 153 423



Sluneční brýle Yachting. Sluneční brýle s modrou obručou a v kovu raženým logem „BMW Yachtsport“ na nožičkách. Nerozbitná tmavá plastová skla se 100% UVA, UVB, UVC filtrem až do 400 nm, odpovídající bezpečnostní třídě tří. Včetně ochranného pouzdra a čisticí utěrky.

Modré
80 30 2 153 418



BMW MOTORSPORT KOLEKCE.

Již více než 50 let ovlivňuje BMW svět motoristického sportu. V mnoha sériích, v mnoha třídách, na všech kontinentech se naši závodní jezdci, jako například Andy Priaulx, představují ve sportovních soutěžích. A na novinkách vždy opětovně prokazují, jak úspěšné je spojení BMW a motoristického sportu. Inovativní řešení, s nimiž BMW odedávna přichází, aby se postavilo mezinárodním výzvám na čtyřech i dvou kolech, jsou důsledně uplatněna také v BMW Motorsport kolekci. Dokonalý outfit pro všechny, kteří jsou rychlí na cestách.

INOVACE UDÁVÁ SMĚR.



Logo vzdálenostní tabule.

Oblečení je opatřeno moderně ilustrovanou vzdálenostní tabulí v karbonovém provedení, tak jak je používána při motoristických závodech.



„Jedničková“ aplikace.

V BMW M3 se BMW podařilo vytvořit nejúspěšnější osobní automobil všech dob. Proto je na vybraných kusech oblečení z kolekce umístěno číslo „1“.

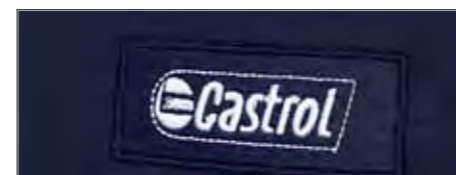

Logo sponzora.

Veškeré oblečení je opatřeno logem Castrol, partnera týmu BMW Motorsport.



Pánské tričko Motorsport. Dokonalé pro události a fanoušky motoristického sportu: sportovní bílé tričko s nápadným potiskem a slovní značkou BMW na zádech. Raglánové rukávy s tmavě modrými a červenými vsadkami a módními nášivkami na rukávech, hrudníku a také vpravo dole. Tmavě modré akcenty lemují límeček a rukávy.
Materiál: 95 % bavlna, 5 % elasthan

Bílé
S-XXL 80 30 2 158 171-175

Pánské tričko s límečkem Motorsport. Klasické tričko s límečkem v tmavě modrém odstínu se sportovními, bílými kontrastními vložkami. Moderní výstřih s pěti knoflíky. S logem sponzora, symbolem „1“ a vzdálenostní tabulí jako nášivkou. Vyšíváný nápis BMW Motorsport na zadní straně a logo BMW na rukávu.
Materiál: 100% bavlna

Modré
S-XXL 80 30 0 447 764-768



Pánské tričko s dlouhými rukávy Motorsport. Sport a styl: tmavě modré tričko s dlouhými rukávy a mnoha detaily z motoristického sportu, jako je symbol „1“ na zádech, nášivka Castrol na pravém rukávu nebo nášivka Carbon. Boční raglánové švy s bílými a červenými vsadkami vpředu a vzadu podtrhují dynamický styl tohoto trička.
Materiál: 95 % bavlna, 5 % elasthan

Modré
S-XXL 80 30 2 158 176-180

Pánské tričko s dlouhými rukávy Motorsport. Bílé tričko s dlouhými tmavě modrými rukávy. Se sportovním modrým kontrastním lemováním kolem výstřihu a spodního lemu. Vpředu potisknuté motivem Motorsport, vzadu s nápisem BMW Motorsport. S logem sponzora na lemu rukávu a s logem BMW na straně.
Materiál: 100% bavlna

Bílé
S-XXL 80 30 0 447 759-763

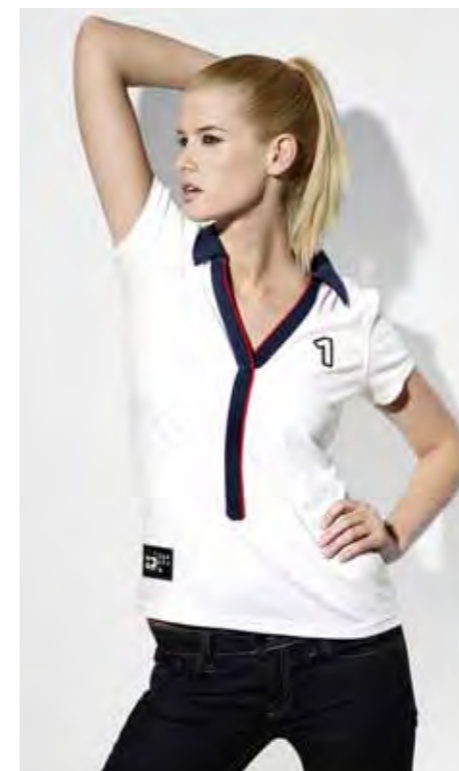

Dámské tričko s límečkem Motorsport. Projmuté, moderní dámské tričko v bílé barvě, s kontrastním modrým límečkem a červeným lemováním okolo výstřihu. Logo sponzora, symbol „1“ a vzdálenostní tabule jako nášivka. Vyšíváný nápis BMW Motorsport na zadní straně a logo BMW na rukávu.
Materiál: 95 % bavlna, 5 % elasthan

Bílé
XS-XL 80 30 0 447 779-783

Dámský top Motorsport. Styl pro rychlý jízdní pruh: tmavě modré dámské tričko bez rukávů s výstřihem do věčka s bílo-červeným pruhem. Na zádech je natištěna slovní značka BMW Motorsport a logo BMW. Se znakem na levé straně hrudníku, nášivkou Castrol vpravo dole na přední straně a nášivkou Carbon.
Materiál: 95 % bavlna, 5 % elasthan

Modrý
XS-XL 80 30 2 158 186-190

Čepice Motorsport. Tak si nezachováte chladnou hlavu pouze na mistrovství světa cestovních vozů. Tmavě modrá týmová čepice ušitá z pěti dílů, s kovovou sponou a vyšíváným logem BMW Motorsport. Na spodní straně štítku je vytištěn dekorativní motiv BMW Motorsport.
Materiál: 100% bavlna

Modrá
80 30 2 159 702



Dětské tričko Motorsport. Pro opakovaný start: toto tričko má výstřih a náplety rukávů lemované tmavě modrým odstínem. Jednotlivé výrazné znaky jako grafický potisk, slovní značka BMW Motorsport na zádech a různé nášivky dávají tričku dynamický akcent. Raglánové švy s tmavě modrými a červenými bočními vsadkami vdechly tričku sportovně-ležerní vzhled.
Materiál: 95 % bavlna, 5 % elasthan

Bílé
Velikosti 116/128/140/152/164
80 30 2 158 18-185



Batoh Motorsport. Sportovní batoh s mixem moderních materiálů a velkým prostorem pro všechno, co musíte mít s sebou. Se zvláštním výstupem pro sluchátka u speciální přihrádky pro MP3 přehrávač a polstrovanou přihrádkou pro laptop je tento batoh vhodný také pro business. Barevný potisk BMW Motorsport na přední straně, praktické spony na popruzích, speciální přívěsek na zip BMW Motorsport a velký nápis BMW na levém popruhu spojují sportovnost a styl – nezbytnost každého fanouška Motorsportu.

Bílý/modrý
80 30 2 179 280



Deštník Motorsport. Déšť při závodech má také svou pěknou stránku. Přinejmenším tehdy, když někdo vlastní toto praktické příslušenství: velký deštník v aktuálním designu Motorsport, potištěný logem BMW Motorsport a logem sponzora. Vysoce kvalitní kostra ze skleněných vláken a rukojetí z tvrdé pěny se vzhledem vzorku pneumatiky. Na dolní straně rukojeti vložené barevné logo BMW. Materiál: 100% nylon.

Modrý
80 30 2 159 700



Peněženka Motorsport. Modrá peněženka spojuje různé materiály do poutavé kombinace. Červené paspulký a velká barevná značka BMW Motorsport na přední straně dodávají peněžence výrazný vzhled. A také vnitřní hodnoty přesvědčí: velkou přihrádkou na mince se zapínáním na zip a různými přihrádkami na kreditní karty, doklady a bankovky.

Modrá
80 30 2 179 106



Šňůrka Motorsport. Sportovní šňůrka s odnímatelnou plastovou sponou a kroužkem na klíče. Na šňůrce je vetkaný motiv Motorsport a nápis BMW Motorsport. Materiál: 100% polyester

Modrá
80 30 2 159 696

Sportovní taška Motorsport. Tmavě modrá sportovní taška s červenými paspulkami je opravdovým zázrakem prostoru: velká hlavní přihrádka, dvě boční přihrádky, kapsy se zapínáním na zip vpředu a vzadu a také tři kapsy se zapínáním na zip a dvě síťové kapsy uvnitř poskytují velký úložný prostor. Velká barevná značka BMW Motorsport na přední straně a speciální přívěsek na zip BMW Motorsport dávají tašce charakteristický vzhled Motorsport. Pevný a snadno udržovatelný materiál a nastavitelný popruh se starají o to, aby byla Vaše radost ještě delší.

Modrá
80 30 2 179 105





BMW GOLFSHORT KOLEKCE.

Radost má mnoho tváří. Jednou z nich je vášně. Vášně, která nechá jeden den na greenu uplynout jako v urychlovači. Která nás pohání po celá léta k třibení dokonalého odpalu. Vášně pro sport, který je náročný a současně jedinečným způsobem zotavující. Vášně, kterou najdete na každém golfovém hřišti. A v každém produktu kolekce BMW Golfshort.

ŘÍZENO VÁŠNÍ.



Elegantní švih.

Sportovní design kolekce BMW Golfshort se prezentuje módními zelenými vsadkami, kontrastními pruhy, dekorativními ozdobnými švy a děleným střihem.

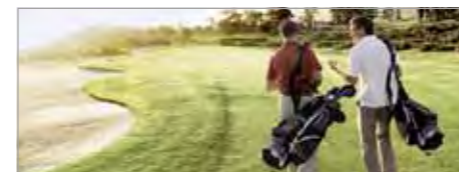

Vybava bez handicapu.

Od deštníku až po tašku na boty – téměř ještě důležitější než design je pro golfistu funkčnost jeho vybavení. Vše se prostě musí hodit na své místo. Od prvního úderu.

OGIO bagy na vozík.

Vysoce funkční bagy na vozík od značky OGIO jsou multitalentem také mimo hřiště. A to především díky jedenácti speciálním přihrádkám, kapse s podšívkou na cennosti nebo mobilní telefon.



Pánské tričko, pruhované. Klasické bílé polotričko se třemi knoflíky. Sportovní design díky zeleným kontrastním pruhům. S decentním natištěným nápisem „BMW Golfsport“. Logo BMW na levém rukávu.
Materiál: 100% bavlna

Pruhané
S–XXL 80 33 2 155 186–190



Pánské funkční tričko. Sportovní polotričko s krátkými rukávy a krátkým zipem. Zelené vsadky a ozdobné prošívání na stranách a na rukávech. Prodyšný, rychleschnoucí materiál pro optimální odvod potu. Logo BMW na levém rukávu. Potisk „BMW Golfsport“.
Materiál: 100% polyamid

Bílé
S–XXL 80 33 2 155 191–195



Dámské tričko, pruhované. Sportovní polotričko se třemi knoflíky, bílé se zelenými kontrastními pruhy. Módní úzký střih. Logo BMW na levém rukávu. S decentním natištěným nápisem „BMW Golfsport“.
Materiál: 100% bavlna

Pruhané
XS–XL 80 33 2 155 196–200



Dámské funkční tričko. Dámské polotričko se zelenými kontrastními vsadkami a ozdobným prošíváním. Módní úzký střih. Prodyšný, rychleschnoucí materiál pro optimální odvod potu. Logo BMW na levém rukávu. Potisk „BMW Golfsport“.
Materiál: 100% polyamid

Bílé
XS–XL 80 33 2 155 201–205



Golfová sportovní taška. Prostorná sportovní taška s polstrovaným popruhem. Praktická přední kapsa s dělenými vnitřními přihrádkami, odvětrávaná kapsa na obuv a také kapsa na příslušenství na vnější straně. Na horní straně se nachází fleecem vyložená přihrádka na audio s výstupem na sluchátka. Hlavní přihrádka s velkým otvorem nabízí mnoho místa pro pohodlné sbalení a vybalení. Vyšité logo BMW a „BMW Golfsport“. BMW Golfsport Design ve spolupráci s OGIO.
Materiál: umělá useň, nylon (bílý); nylon (černý)
Rozměry (D x Š x V): cca 60 x 24 x 29 cm

Bílá
80 33 2 153 377

Černá
80 33 2 153 376



Golfový bag. Tento vysoce funkční, sportovní golfový bag je multitalentem i mimo hřiště. A to především díky jedenácti speciálním přihrádkám, např. fleecem vyložená kapsa na cennosti, vnitřní kapsa na mobilní telefon nebo prostorné přihrádce na hole se sedmi oddíly. Stejně tak praktické: pláštěnka se zipem pro jednoduché upevnění, upínací pásek pro upevnění golfových rukavic, speciální držák na tyčka, izolovaná přihrádka na nápoje, rukojeť pro pohodlnou manipulaci a možnost upevnění utěrky na hole a deštníku. S popruhem přes rameno, praktickou nastavitelnou nohou a rukojetí. Design BMW Golfsport ve spolupráci s OGIO.
Hmotnost: 4,1 kg. Rozměry (D x Š x V): 40 x 35 x 94 cm. Materiál: umělá useň, nylon

80 33 2 153 378

Golfový bag. Devítipalcový bag s velkorysým úložným prostorem, mnoha přihrádkami a odolnou přihrádkou s podšívkou na cennosti. Černý nylon, výrazné barvy bílá a stříbrná, vyšitá loga. S měkkým pogumovaným okrajem pro šetrnou přepravu holí. Optimální komfort nošení díky dvojitému popruhu. S přihrádkou na nápoj (0,5 l) a nekroutitým popruhem vozíku k upevnění na klasický nebo elektrický vozík. Optimálně dostupné náhradní míčky a tyčka díky kapse na míčky bez zipu. Design BMW Golfsport ve spolupráci s OGIO.
Rozměry (D x Š x V): cca 23 x 38 x 93 cm

80 33 0 421 826



Golfové cestovní pouzdro. Na dva golfové bagy nebo na jeden bag se stojánkem. Černý nylon, výrazné barvy bílá a stříbrná. PVC dno, vnitřní upevňovací popruh, kapsy na příslušenství. Kolečka in-line, polstrovaný ramenní popruh. BMW Golfsport Design ve spolupráci s OGIO.

Rozměry (D x Š x V):
cca 130 x 49 x 48 cm

80 33 0 421 827



Golfový deštník. Elegantní černý deštník. Kontrastní stříbrné a bílé pruhy. Polyester s nepromokavým teflonovým potahem a odražejí UV záření. Originální kostra Birdiepal Windflex s profily ze skleněných vláken. Potisk „BMW Golfsport“.

Průměr: cca 120 cm, výška: 98 cm

Černý
80 33 2 153 379



Golfová čepice. Elegantní čepice s tvarovaným sendvičovým štítkem. Nastavitelný pásek na zátylku. Černá: vyšité pruhy na štítku. Bílá: decentní zelené lemování. S logem BMW, výšivkou „BMW Golfsport“.

Materiál: 100% bavlna

Bílá
80 33 2 153 375

Černá
80 33 2 153 374



Golfová taška na obuv. Taška na obuv z materiálu odolného vůči špíně. Prodyšná kapsa na zip na přední straně, např. pro příslušenství nebo plastové spiky Softspikes. Velká hlavní přihrádka s možností praní nabízí dostatek prostoru pro golfovou obuv až do velikosti 49. Praktické vnitřní rozdělení: sklopná přepážka pro lepší zajištění obuvi. Neoprenová zesílená rukojeť pro pohodlný komfort nošení. Vyšité logo BMW a „BMW Golfsport“. BMW Golfsport Design ve spolupráci s OGIO.

Materiál: umělá useň, nylon (bílý); nylon (černý)

Rozměry (D x Š x V): cca 30 x 9 x 36 cm

Černá
80 33 2 153 381

Bílá
80 33 2 153 382



Golfový deštník. Módní deštník, bílý se zelenými kontrastními pruhy. Jmenovka uvnitř na zajišťovacím pásku. Potisk „BMW Golfsport“.

Průměr: cca 120 cm, výška: 98 cm

Bílý
80 33 2 153 380



Sada na green. Černý nylon s nápisem „BMW Golfsport“. S vypichovákem, třemi golfovými tyčkami v otevřené přihrádce, tužkou, karabinou, otevřenou přihrádkou na karty. Ve vypichovátku je integrované markovátka. Logo BMW na markovátka.

Rozměry (D x Š x V):
cca 6,5 x 2 x 11 cm

Černá
80 33 0 422 936



Golfová dárková sada. Golfová dárková sada. Vybavení pro úspěšný den na hřišti: sada obsahuje tři golfové míčky Titleist ProV1, vypichovátka na opravu nerovností, markovátka, hadřík na golfové hole a deset golfových tyček. Dodáváno v luxusním dárkovém balení.

80 33 2 159 428



Golfový míček Titleist ProV1. Nízká komprese, tenký, měkký uretano-elastomerový obal. Pro přesnost při dlouhých úderech. Jádro: ø 3,89 cm

80 33 0 427 408

3 kusy



Golfový míček Standard Pinnacle Gold Distance. Nízká komprese (cca 70), měkký obal se surlynou pro rotaci a dobrou kontrolu při hře s železy.

80 33 0 393 066

3 kusy



Utěrka na hole. Třívrstvá, černá, 100% bavlna. Bílé a šedé pruhy, vypálený nápis „BMW Golfsport“. Kovový háček k upevnění na golfový bag.

Rozměry (D x Š): 38 x 52 cm

80 33 2 153 383



Golfová tyčka. Pět golfových tyček, bílé, 100% březové dřevo. Potisk „BMW Golfsport“ v šedé barvě na kolíku.

80 33 0 393 064

5 kusů



Láhev na pití. Z mimořádně lehkého hliníku s plastovým šroubovacím uzávěrem. Hliníková karabina a nápis „BMW Golfsport“ na láhvi. Černé neoprenové izolační pouzdro s nýtem s logem BMW. Objem: 0,75 l

Černá
80 33 0 422 938

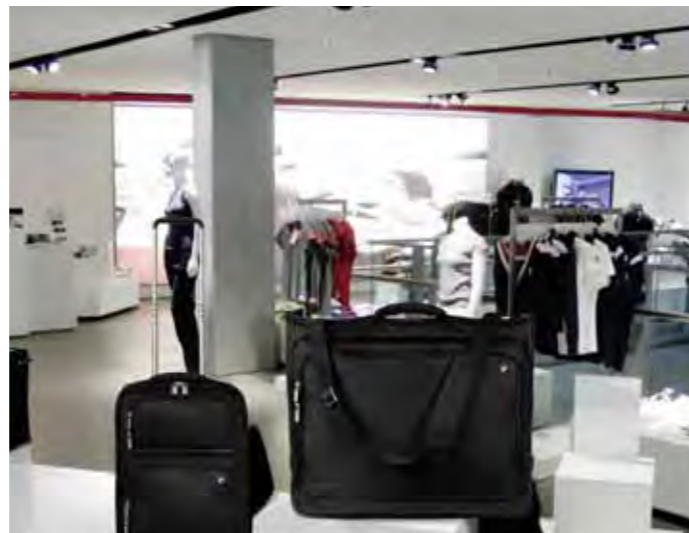

RADOST MÁ MNOHO TVÁŘÍ. BMW WELT.

Objevte BMW Lifestyle také v obchodním centru BMW Welt, předávacím centru v Mnichově. Ve dvou podlažích zde najdete jedinečnou nabídku vysoce kvalitních a elegantních produktů. Ať již stylová cestovní zavazadla, inovativní jízdní kola pro jakékoli nároky, sportovní oděvy nebo exkluzivní kožené zboží či příslušenství na golf, jachting a motoristický sport.

Zažijte radost. Rozsáhlá nabídka v obchodě BMW Lifestyle obchodního centra BMW Welt nenechá žádné přání nesplněné.



VSTUPE DO VZRUŠUJÍCÍHO SVĚTA BMW LIFESTYLE.

Okouzlení BMW Lifestyle je vzdáleno jen jedno malé kliknutí: www.bmw.cz. Obdržíte zde informace k veškerým produktům BMW Lifestyle.

**VÍCE BMW LIFESTYLE U AUTORIZOVANÉHO PRODEJCE BMW.
A NA INTERNETOVÝCH STRÁNKÁCH WWW.BMW.CZ.**



BMW Lifestyle



Radost z jízdy

www.bmw.cz

Tiskové chyby, omyly a změny vyhrazeny. Dodání do vyprodání skladových zásob.
© BMW AG, Mnichov, Německo. Reprodukce, i jednotlivých částí, je možná jen s písemným svolením BMW AG, Mnichov. Tato brožura byla vytištěna na papíru běleném bez použití chlóru, neobsahujícím kyseliny, šetrném k životnímu prostředí.